

PROJECT NUMBER RA-13-01
PROJECT NAME

อาคารแสดงนิทรรศการและ
การสอนนันทนาการ จำนวน 1 หลัง

OWNER: **UTK ราชบมกล
กรุงเทพ**

LOCATION:
เลขที่ 2 ถนนนางลิ้นจี่ แขวงทุ่งมหาเมฆ
เขตสาทร กรุงเทพมหานคร 10120

architects
regal
3248 หมู่บ้านจตุรพักตรพิมาน ถนนวิภาวดีรังสิต กรุงเทพมหานคร 11000
TEL: +66 (0) 2180-0817 FAX: +66 (0) 2180-0918 E-MAIL: regalarchitects@yahoo.com

บริษัท เรกา สถาปนิก จำกัด

ARCHITECT	AUTHORIZED SIGNATURE
นายสุวิทย์ ชัยวัฒน์ 2-ธ. 328	
นายสุวิทย์ ชัยวัฒน์ 8-ธ. 2372	
นายสุวิทย์ ชัยวัฒน์ 1-ธ. 10742	
นายสุวิทย์ ชัยวัฒน์ 1-ธ. 18278	
นายสุวิทย์ ชัยวัฒน์ 1-ธ. 15872	
นายสุวิทย์ ชัยวัฒน์ 1-ธ. 15872	

STRUCTURAL ENGINEER	AUTHORIZED SIGNATURE
รศ.ดร. กานดาพรวิทย์ ฐ. 3663	
รศ.ดร. สุวิทย์ ชัยวัฒน์ ฐ. 3663	
รศ.ดร. สุวิทย์ ชัยวัฒน์ ฐ. 45748	
รศ.ดร. สุวิทย์ ชัยวัฒน์ ฐ. 50033	

วิศวกรควบคุมแบบ และ รายการคำนวณโครงสร้าง	AUTHORIZED SIGNATURE
ดร.ดร. สุวิทย์ ชัยวัฒน์ ฐ. 1021	

ELECTRICAL ENGINEER	AUTHORIZED SIGNATURE
นายสุวิทย์ ชัยวัฒน์ ฐ. 859	
นายสุวิทย์ ชัยวัฒน์ ฐ. 4508	

MECHANICAL ENGINEER	AUTHORIZED SIGNATURE
ดร.ดร. สุวิทย์ ชัยวัฒน์ ฐ. 398	
ดร.ดร. สุวิทย์ ชัยวัฒน์ ฐ. 1958	

SANITARY ENGINEER	AUTHORIZED SIGNATURE
ดร.ดร. สุวิทย์ ชัยวัฒน์ ฐ. 368	
ดร.ดร. สุวิทย์ ชัยวัฒน์ ฐ. 205	

GENERAL NOTE
1. THIS DRAWING IS THE PROPERTY OF ARCHITECTS 48 LIMITED OR ONE OF ITS APPLICABLES. IT IS SUBJECT TO RETURN WHICH SOEVERS AND IS NOT TO BE USED EXCEPT IN CONNECTION WITH THE PROJECT FOR WHICH IT IS INTENDED.
2. DO NOT SCALE THIS DRAWING. USE PROVIDED DIMENSIONS ONLY.
ให้ใช้ขนาดและข้อกำหนดอื่น ๆ ที่มีไว้ในแบบ

คณะกรรมการควบคุมแบบ	AUTHORIZED SIGNATURE
1. นายสุวิทย์ ชัยวัฒน์ ประธานกรรมการ	
2. นายสุวิทย์ ชัยวัฒน์ กรรมการ	
3. นายสุวิทย์ ชัยวัฒน์ กรรมการ	
4. นายสุวิทย์ ชัยวัฒน์ กรรมการ	
5. นายสุวิทย์ ชัยวัฒน์ กรรมการ	
6. นายสุวิทย์ ชัยวัฒน์ กรรมการ	
7. นายสุวิทย์ ชัยวัฒน์ กรรมการ	
8. นายสุวิทย์ ชัยวัฒน์ กรรมการ	
9. นายสุวิทย์ ชัยวัฒน์ กรรมการ	
10. นายสุวิทย์ ชัยวัฒน์ กรรมการ	
11. นายสุวิทย์ ชัยวัฒน์ กรรมการ	
12. นายสุวิทย์ ชัยวัฒน์ กรรมการ	
13. นายสุวิทย์ ชัยวัฒน์ กรรมการ	

ISSUE/REVISION	DESCRIPTION	BY	DATE
1	แบบแปลนอาคาร - แบบร่าง	www	30-08-13

DRAWING TITLE
แบบขยายห้องน้ำ T-101, T-102
แบบขยายห้องน้ำ T-103, T-104

CHECKED BY	SIGNED	DRAWING NO.
ARCHITECT		A
PM		6.01
PD		
PA		
JC		

DRAWN BY: 30-08-13 SCALE: REF. FILE

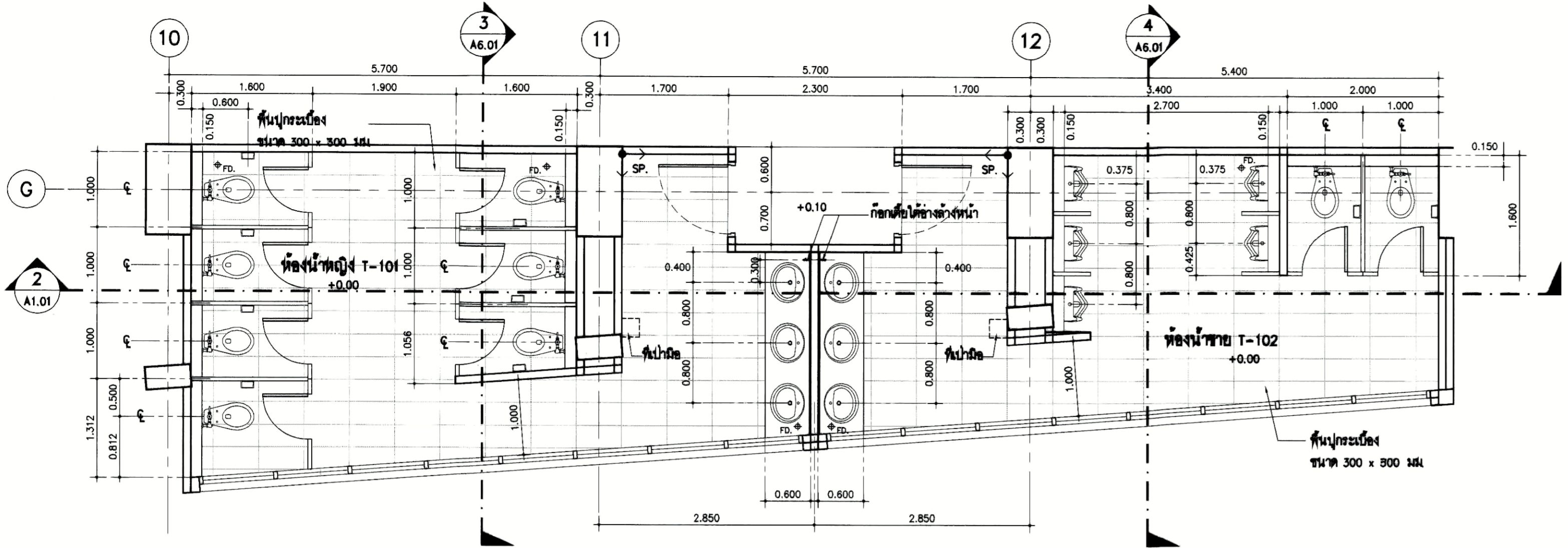

หมายเหตุ : ห้องน้ำทั่วไป
ขนาดห้องน้ำ - พื้นปูกระเบื้องขนาด 300 x 300 มม.
ขนาดโถชักโครก - พื้นปูกระเบื้องขนาด 300 x 300 มม.

1 A6.01 แบบขยายห้องน้ำ T-101, T-102 มาตรฐาน 1 : 50

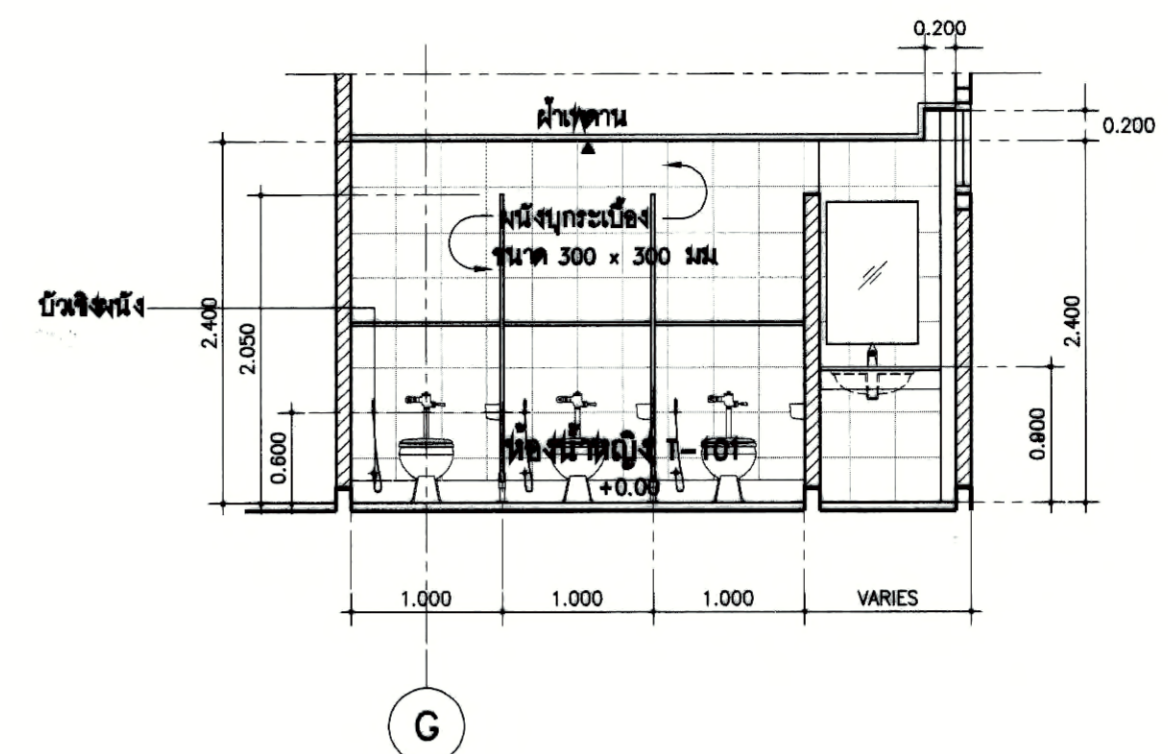

3 A6.01 รูปตัดห้องน้ำ T-101 มาตรฐาน 1 : 50

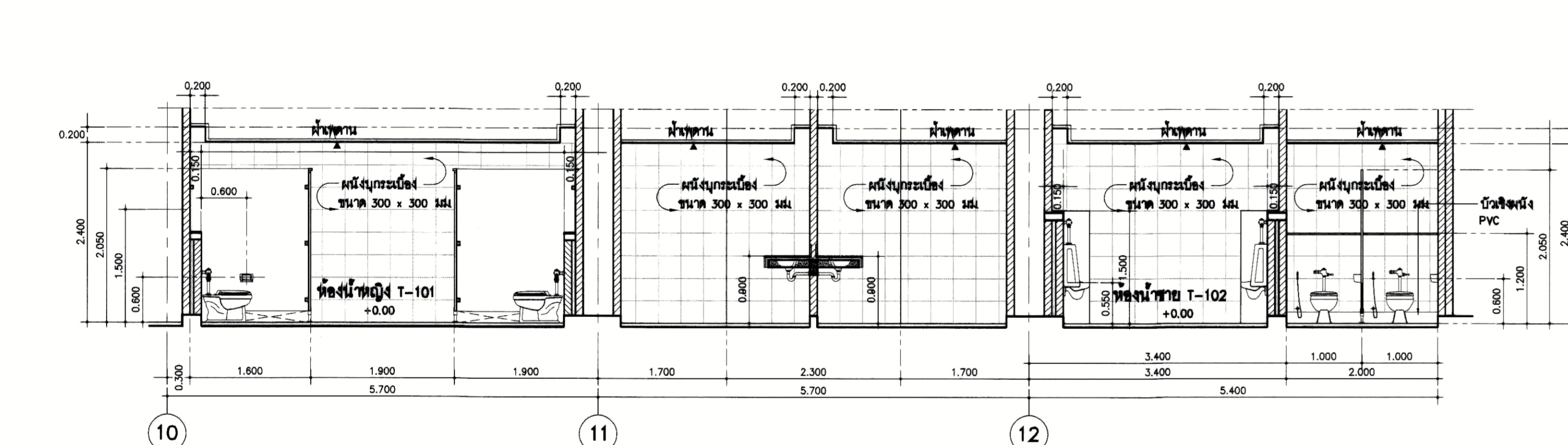

2 A6.01 รูปตัดห้องน้ำ T-101, T-102 มาตรฐาน 1 : 50

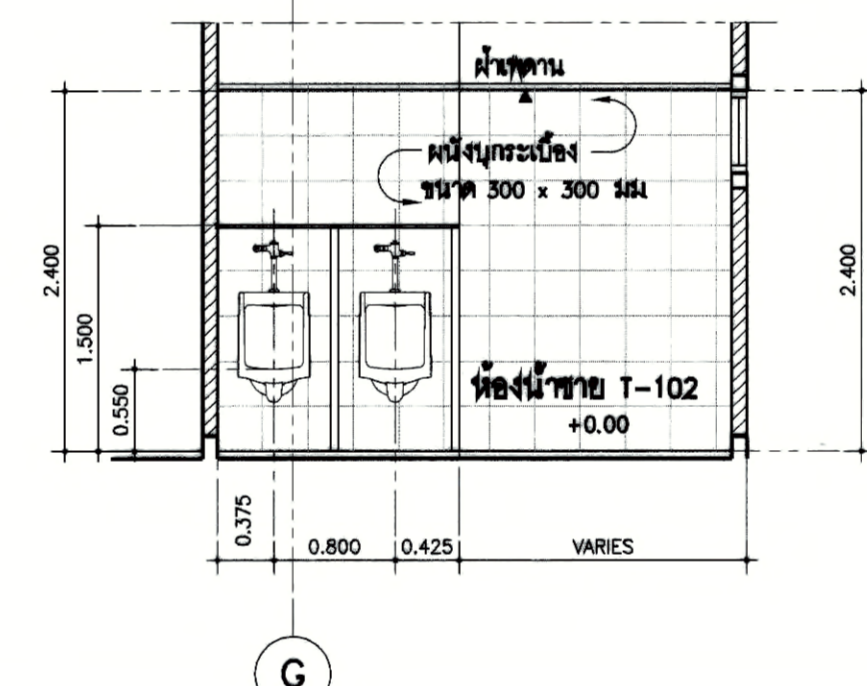

4 A6.01 รูปตัดห้องน้ำ T-102 มาตรฐาน 1 : 50

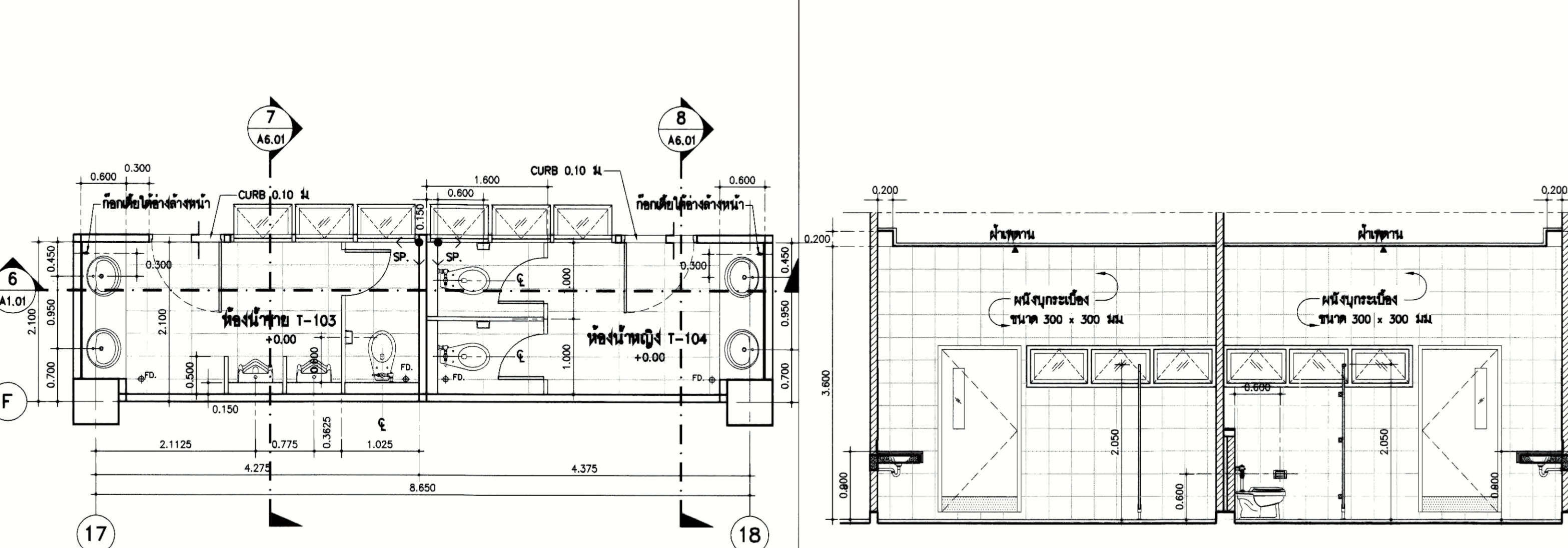

5 A6.01 แบบขยายห้องน้ำ T-103, T-104 มาตรฐาน 1 : 50

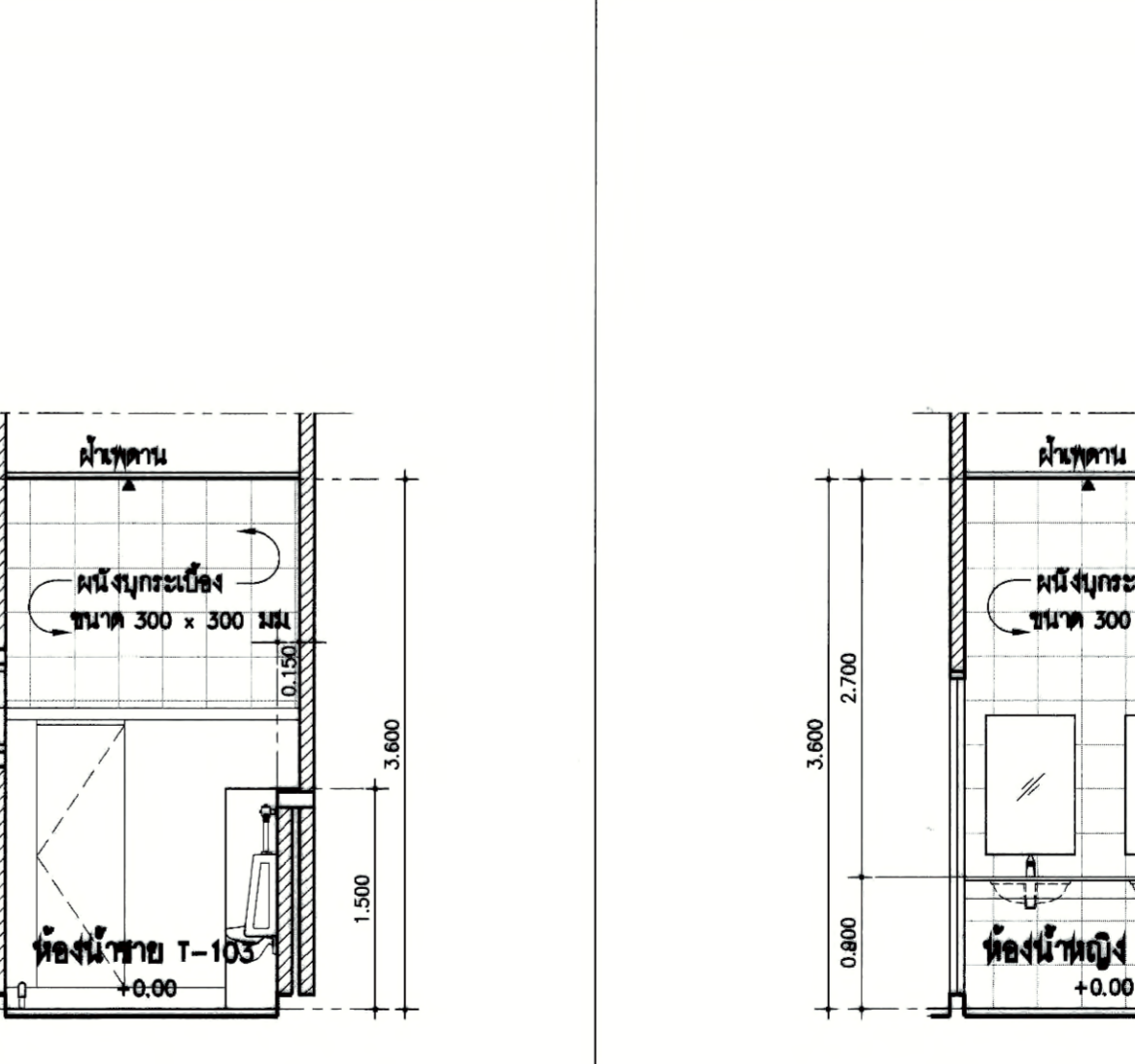

6 A6.01 รูปตัดห้องน้ำ T-103, T-104 มาตรฐาน 1 : 50

7 A6.01 รูปตัดห้องน้ำ T-103 มาตรฐาน 1 : 50

8 A6.01 รูปตัดห้องน้ำ T-104 มาตรฐาน 1 : 50



PROJECT NUMBER RA-13-01

PROJECT NAME

อาคารแสดงนิทรรศการและ
การสอนนันทนาการ จำนวน 1 หลัง

OWNER: **UTK รามงคล
กรุงเทพ**

LOCATION:
เลขที่ 2 ถนนนางลิ้นจี่ แขวงทุ่งมหาเมฆ
เขตสาทร กรุงเทพมหานคร 10120

architects
regal
3248 หมู่บ้านการเคหะฯ ชั้น 1100
ตึกสหประชาฯ ชั้น 1100 จักรวรรดิ
TEL: +66 (0) 2182-0817
FAX: +66 (0) 2182-0818
E-MAIL: regalarchitect@yahoo.com

บริษัท เรกา สถาปนิก จำกัด

ARCHITECT	AUTHORIZED SIGNATURE
นายสุวิทย์ พรมพจน์ 2-ต. 398	
นายวิชา กาญจนนะ	2-ต. 2572
นางสาวกนิษฐา ทัพพีสุวาท	2-ต. 10742
นายศิรินทร์ หุสวดี	2-ต. 15278
นายสมชาติ ทรัพย์ดี	2-ต. 15872
นางสาววิภา ธีระพินันท์	

STRUCTURAL ENGINEER	AUTHORIZED SIGNATURE
รชโร	2-ต. 3693
บุญเสริม	2-ต. 5665
อัคริณ	2-ต. 46748
อัคริณ	2-ต. 55033

วิศวกรควบคุม และ รายการคำนวณโครงสร้าง

ELECTRICAL ENGINEER	AUTHORIZED SIGNATURE
นวิดิ	2-ต. 899
รณภพ	2-ต. 4506

MECHANICAL ENGINEER	AUTHORIZED SIGNATURE
ศุภกร	2-ต. 398
อช	2-ต. 1958

SANITARY ENGINEER	AUTHORIZED SIGNATURE
ศุภกร	2-ต. 398
อช	2-ต. 205

GENERAL NOTE

- THIS DRAWING IS THE PROPERTY OF ARCHITECTS 48 LIMITED OR ONE OF ITS APPLIANTS. IT IS TO BE RETURNED UPON DEMAND AND IS NOT TO BE USED EXCEPT IN CONNECTION WITH THE PROJECT FOR WHICH IT IS INTENDED.
- DO NOT SCALE THIS DRAWING. USE FIGURED DIMENSIONS ONLY.

ให้ใช้ตัวหนังสือที่พิมพ์ในวงเล็บนี้ ห้ามใช้ตัวพิมพ์

คณะกรรมการตรวจรับแบบ	AUTHORIZED SIGNATURE
1. นายสุวิทย์ ทัพพีสุวาท ประธานกรรมการ	
2. นายวิชา กาญจนนะ กรรมการ	
3. นายอช ทรัพย์ดี กรรมการ	
4. นายอช ทรัพย์ดี กรรมการ	
5. นายอช ทรัพย์ดี กรรมการ	
6. นายอช ทรัพย์ดี กรรมการ	
7. นายอช ทรัพย์ดี กรรมการ	
8. นายอช ทรัพย์ดี กรรมการ	
9. นายอช ทรัพย์ดี กรรมการ	
10. นายอช ทรัพย์ดี กรรมการ	
11. นายอช ทรัพย์ดี กรรมการ	
12. นายอช ทรัพย์ดี กรรมการ	
13. นายอช ทรัพย์ดี กรรมการ	

ISSUE/REVISION	NO.	DESCRIPTION	BY	DATE
	1	แบบแปลนอาคาร - แบบก่อสร้าง	www	30-08-13

DRAWING TITLE

แบบขยายห้องน้ำ T-201
แบบขยายห้องน้ำ T-202

CHECKED BY	SIGNED	DRAWING NO.
PM		A
PD		6.04
PA		
JC		

DRAWN BY: 30-08-13 SCALE: REF. FILE

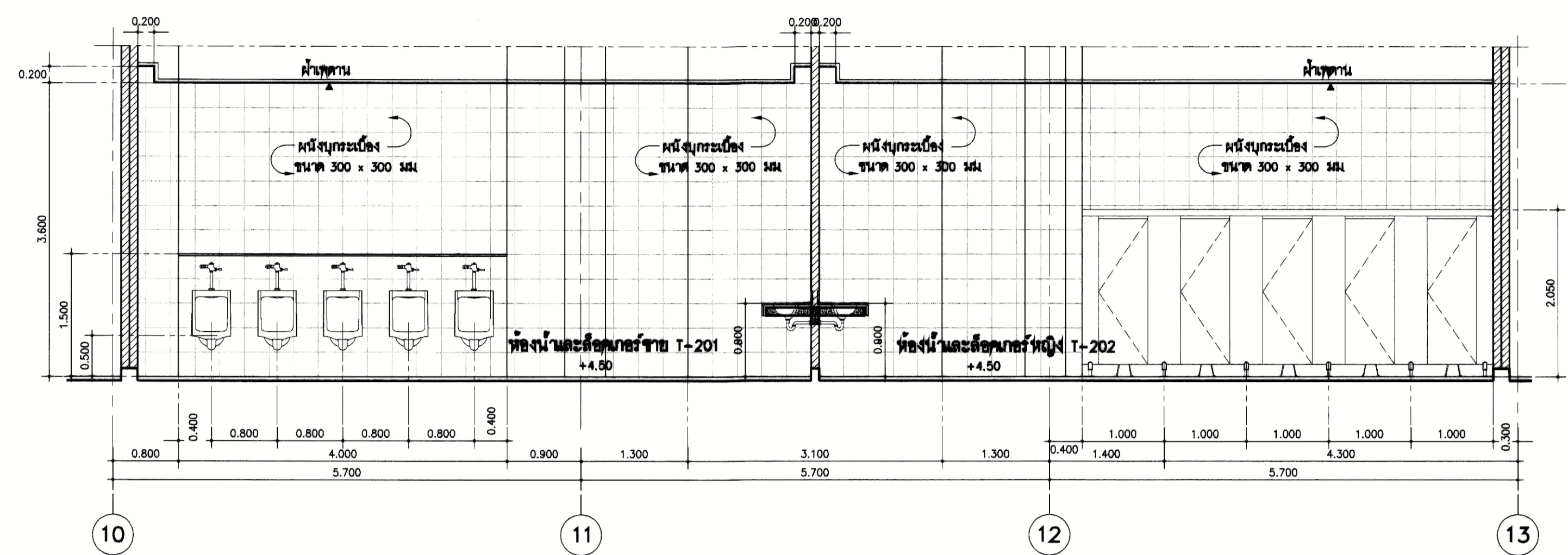

รูปตัดห้องน้ำ T-201, T-202

มาตราส่วน 1 : 50

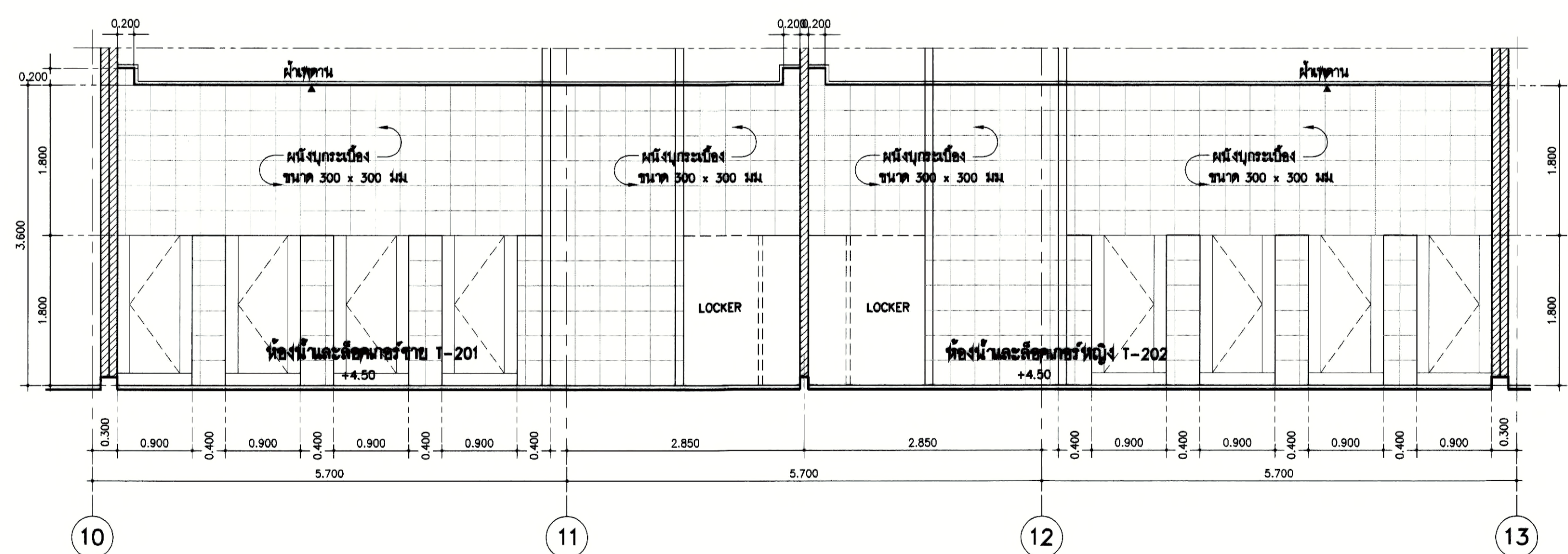

รูปตัดห้องน้ำ T-201, T-202

มาตราส่วน 1 : 50

1 / A6.04

2 / A6.04

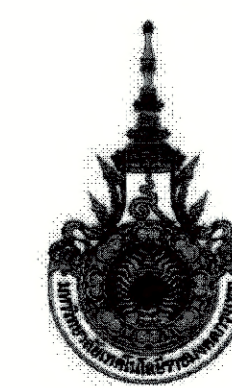

PROJECT NUMBER RA-13-01
 PROJECT NAME อาคารแสดงนิทรรศการและการสอนนันทนาการ จำนวน 1 หลัง
 OWNER. **LTK ราชมงคล กรุงเทพ**
 LOCATION เลขที่ 2 ถนนนางสีนิจ แขวงทุ่งมหาเมฆ เขตสาทร กรุงเทพมหานคร 10120

architects
regal
 32149 หมู่บ้านจตุรพักตรพิมาน ซอยราชดำเนิน กรุงเทพมหานคร จำนวนชั้น 11 ชั้น
 TEL: +66 (0) 2162-0817 FAX: +66 (0) 2162-0818 E-MAIL: regalarchitects@yahoo.com

บริษัท เรา สถาปนิก จำกัด

ARCHITECT	AUTHORIZED SIGNATURE
นายสุเชษฐ พงษ์พานิช ๖-๓๘ 398	
นายวิชา ภูมวน ๘-๓๘ ๒372	
นายสุวิมลพันธ์ ทัพไชยาพร ๘-๓๘ 10742	
นายศศิรินทร์ ภูมวิท ๖-๓๘ 18278	
นายบรรชาติ ภูมวิท ๖-๓๘ 15872	
นางสาววิภา ภูมวิท	

STRUCTURAL ENGINEER	AUTHORIZED SIGNATURE
รศ.ดร. กานดาพรวิทย์ ๓๘ 3893	
นายสุเมธ เสริมสุวรรณ ๓๘ 5665	
นายสุวิมลพันธ์ ทัพไชยาพร ๖-๓๘ 48748	
นายวิชา ภูมวน ๖-๓๘ 59033	

วิศวกรตรวจสอบ และ รายการคำนวณโครงสร้าง	AUTHORIZED SIGNATURE
รศ.ดร.นงนุช แสงศรี ๖-๓๘ 1021	

ELECTRICAL ENGINEER	AUTHORIZED SIGNATURE
นายสุเมธ เสริมสุวรรณ ๖-๓๘ ๕๖๖	
นายวิชา ภูมวน ๖-๓๘ ๕๖๖	

MECHANICAL ENGINEER	AUTHORIZED SIGNATURE
นายวิชา ภูมวน ๖-๓๘ ๖๖๖	
นายวิชา ภูมวน ๖-๓๘ ๖๖๖	

SANITARY ENGINEER	AUTHORIZED SIGNATURE
นายวิชา ภูมวน ๖-๓๘ ๖๖๖	
นายวิชา ภูมวน ๖-๓๘ ๖๖๖	

GENERAL NOTE
 1. THIS DRAWING IS THE PROPERTY OF ARCHITECTS 48 LIMITED OR ONE OF ITS AFFILIATES. IT IS ISSUED SUBJECT TO RETURN UPON DEMAND AND IS NOT TO BE USED EXCEPT IN CONNECTION WITH THE PROJECT FOR WHICH IT IS INTENDED.
 2. DO NOT SCALE THIS DRAWING. USE FIGURED DIMENSIONS ONLY.
 3. ไม้ใช้สอยคำนวณตามแบบที่แนบมา

คณะกรรมการตรวจสอบแบบ	AUTHORIZED SIGNATURE
1. นายวิชา ภูมวน ประธานกรรมการ	
2. นายสุเชษฐ พงษ์พานิช กรรมการ	
3. นายวิชา ภูมวน กรรมการ	
4. นายสุวิมลพันธ์ ทัพไชยาพร กรรมการ	
5. นายบรรชาติ ภูมวิท กรรมการ	
6. นายวิชา ภูมวน กรรมการ	
7. นายสุเมธ เสริมสุวรรณ กรรมการ	
8. นายวิชา ภูมวน กรรมการ	
9. นายสุเชษฐ พงษ์พานิช กรรมการ	
10. นายวิชา ภูมวน กรรมการ	
11. นายวิชา ภูมวน กรรมการ	
12. นายวิชา ภูมวน กรรมการ	
13. นายวิชา ภูมวน กรรมการ	

ISSUE/REVISION	NO.	DESCRIPTION	BY	DATE
	1	แบบแปลนอาคาร - แบบก่อสร้าง	www	30-08-13

DRAWING TITLE
 แบบขยายห้องน้ำ T-203
 แบบขยายห้องน้ำ T-204
 แบบขยายห้องน้ำ T-205

CHECKED BY	ARCHITECT	SIGNED	DRAWING NO.
PM			A
PD			6.05
PA			
JC			

DRAWN BY: www
 PRINTED DATE: 30-08-13
 SCALE: REF. FILE

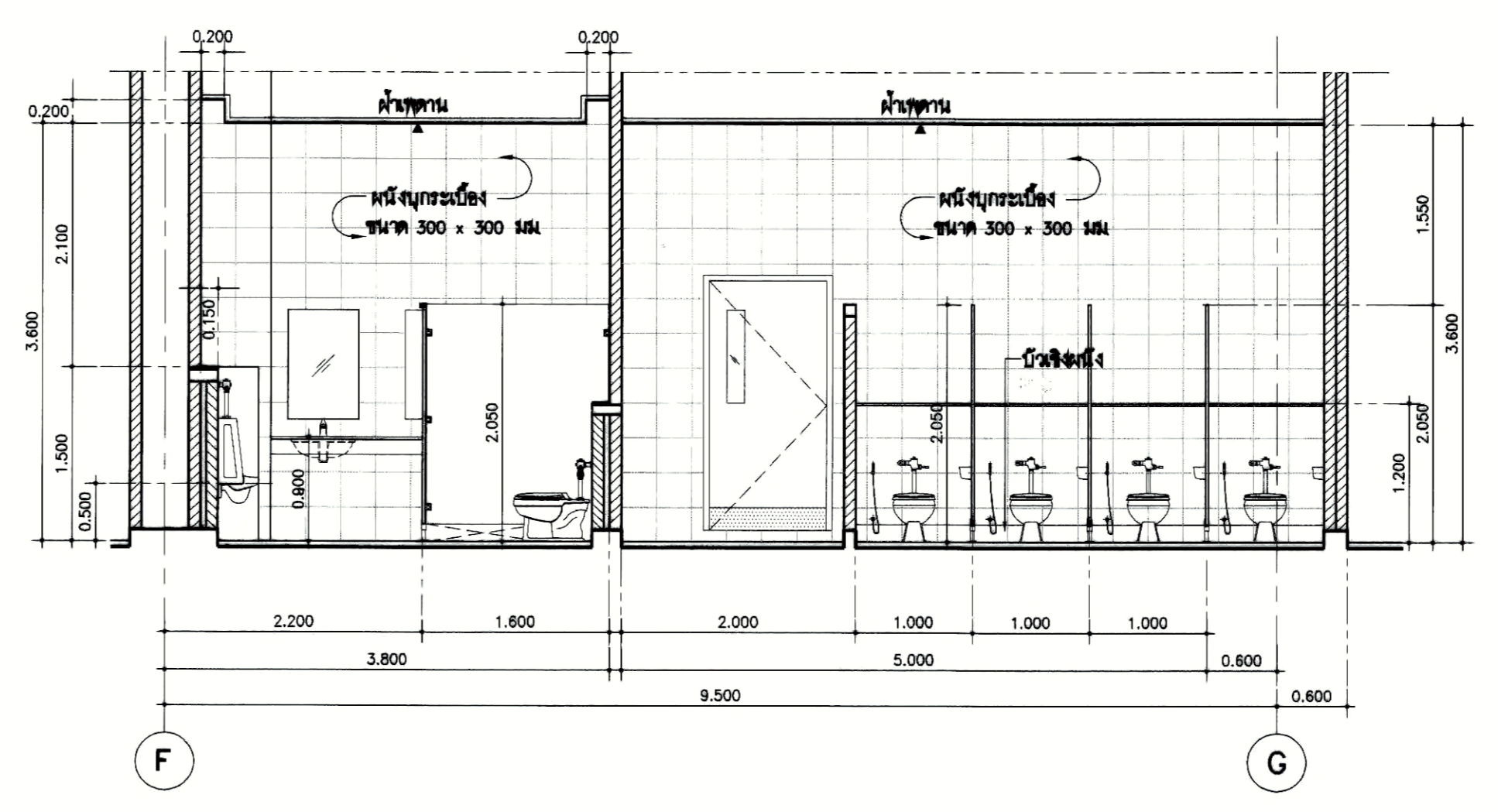

2 A6.05 รูปตัดห้องน้ำ T-203, T-204 มหัพภาพ 1 : 50

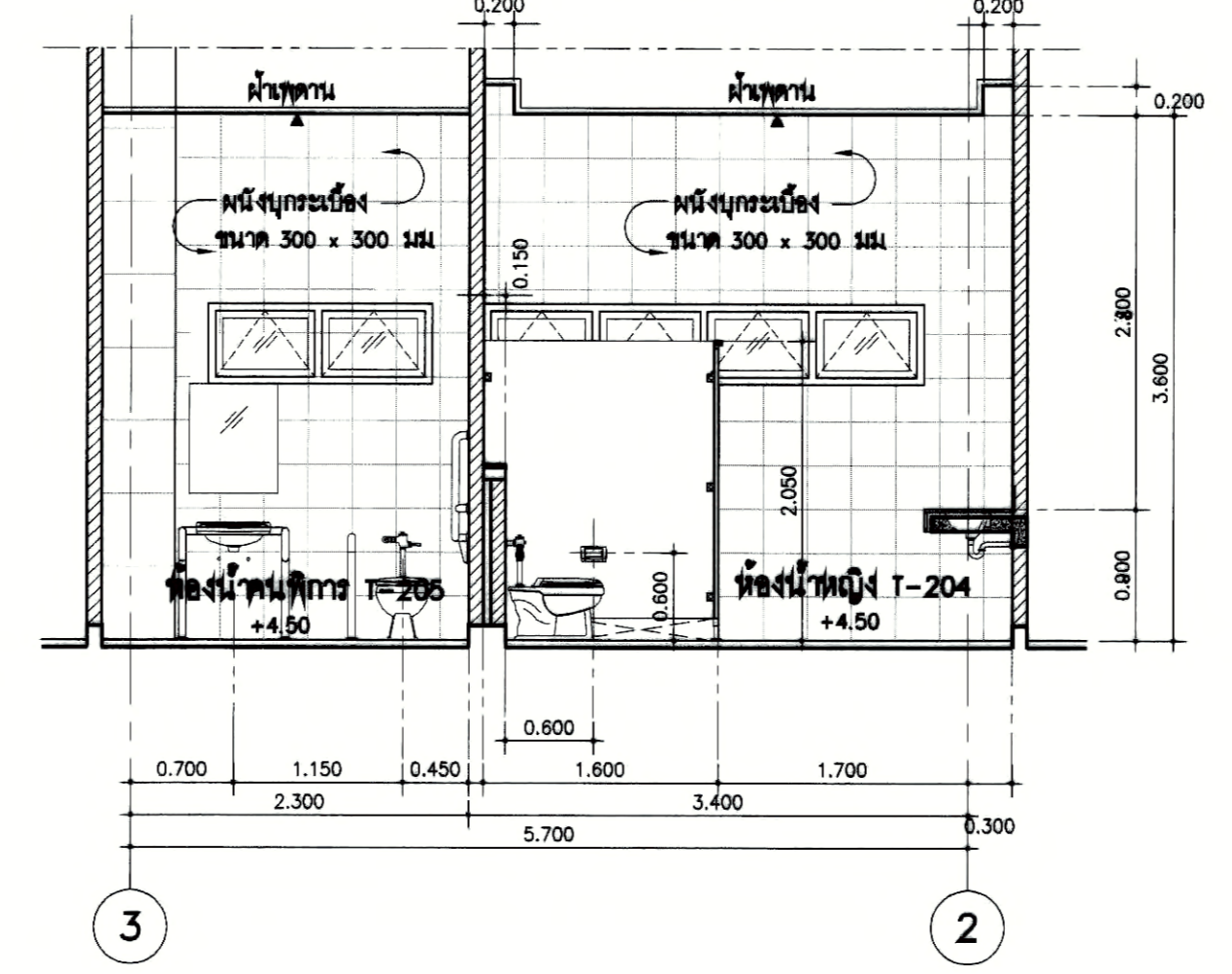

3 A6.05 รูปตัดห้องน้ำ T-104, ห้องน้ำคนพิการ T-205 มหัพภาพ 1 : 50

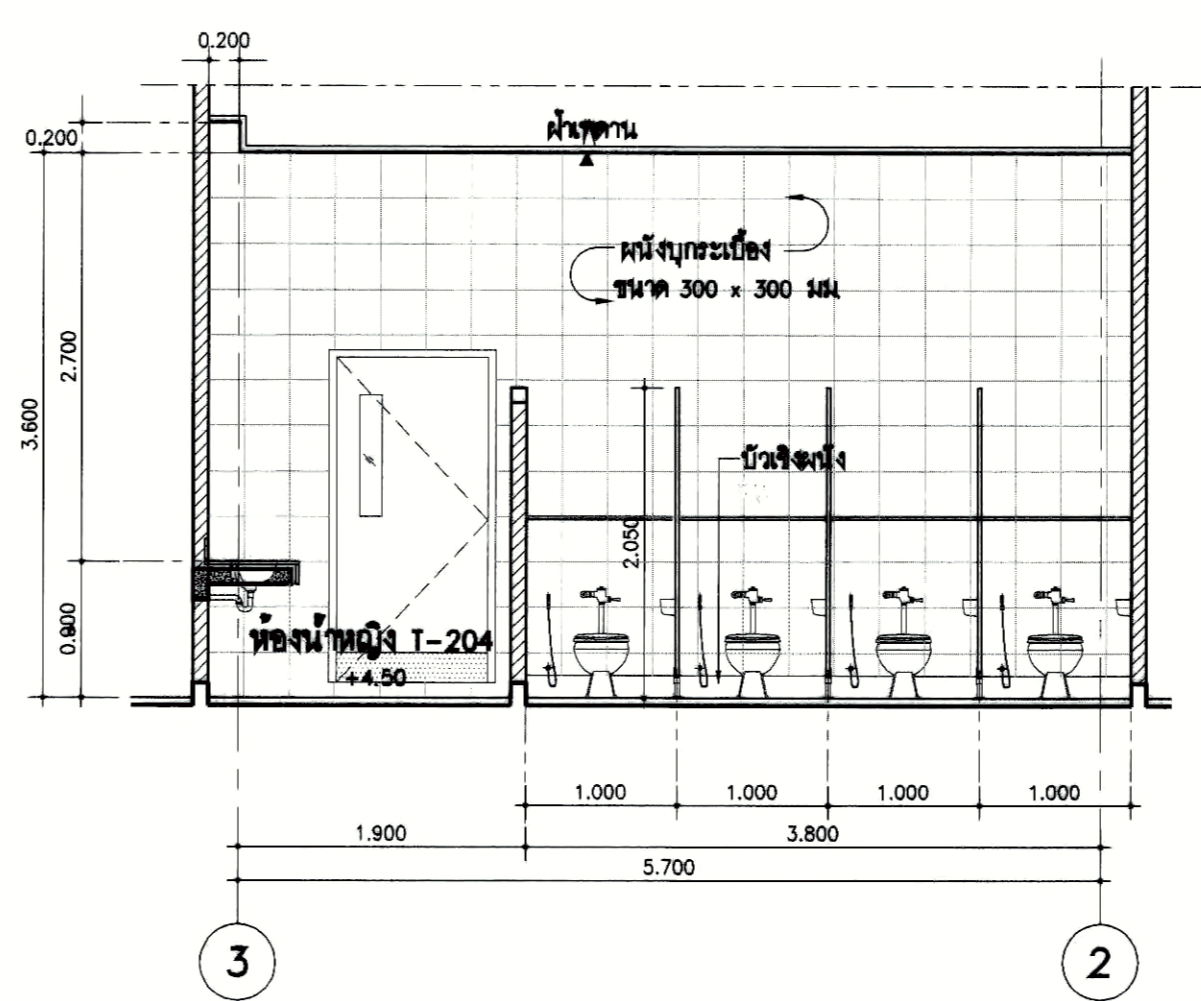

4 A6.05 รูปตัดห้องน้ำ T-203 มหัพภาพ 1 : 50

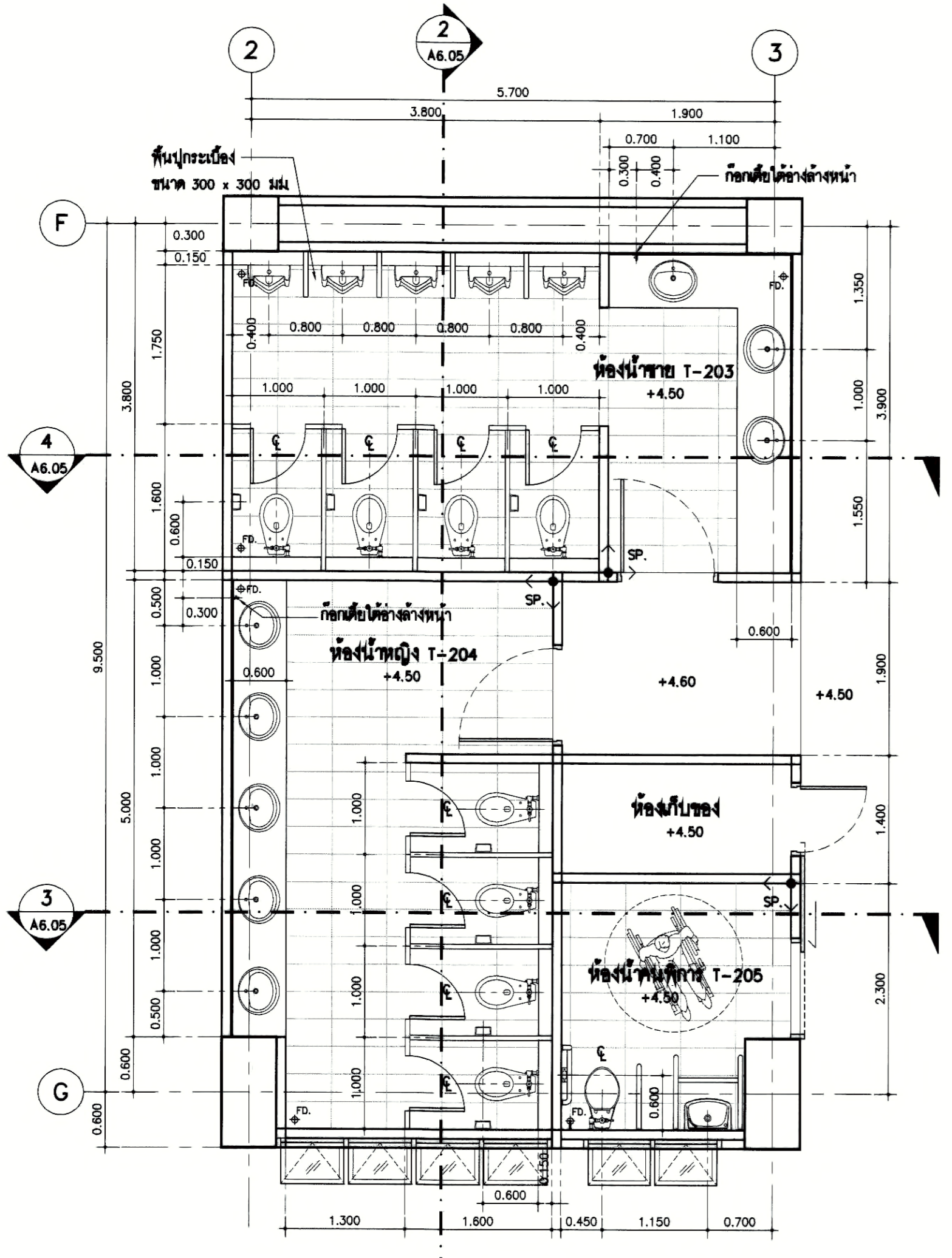

หมายเหตุ : ห้องน้ำทั่วไป
 วัสดุผิวผนัง - ผนังบุกระเบื้องขนาด 300 x 300 มม.
 วัสดุผิวพื้น - พื้นบุกระเบื้องขนาด 300 x 300 มม.

1 A6.05 แบบขยายห้องน้ำ T-203, T-204, ห้องน้ำคนพิการ T-205 มหัพภาพ 1 : 50



PROJECT NUMBER RA-13-01
PROJECT NAME

อาคารแสดงนิทรรศการและ
การสอนนักเรียน จำนวน 1 หลัง

OWNER: **UTK ราชบงกช กรุงเทพมหานคร**

LOCATION: เลขที่ 2 ถนนนางลิ้นจี่ แขวงทุ่งพลาญชัย เขตสาทร กรุงเทพมหานคร 10120

architects
regal
30/08 หมู่บ้านการพัฒนาศูนย์ราชการ
สำนักงานราชการ กรุงเทพมหานคร 11000
TEL: +66 (0) 2192-0917
FAX: +66 (0) 2192-0918
E-MAIL: regalarchitects@yahoo.com

บริษัท เรา สถาปนิก จำกัด

ARCHITECT	AUTHORIZED SIGNATURE
นายอภิสิทธิ์ วัฒนพานิชย์ ๙-๓๓ 398	
นายวิชาญ กาญจนนะ ๙-๓๓ 2372	
นายสุวิทย์ วัฒนพานิชย์ ๙-๓๓ 10742	
นายณัฐวัฒน์ วัฒนพานิชย์ ๙-๓๓ 16278	
นายอนุชาดี วัฒนพานิชย์ ๙-๓๓ 15872	

STRUCTURAL ENGINEER	AUTHORIZED SIGNATURE
นายวิบูลย์ วัฒนพานิชย์ ๓๓ 3693	
นายสมชาย วัฒนพานิชย์ ๓๓ 5665	
นายวิวัฒน์ วัฒนพานิชย์ ๓๓ 46748	
นายวิเศษ วัฒนพานิชย์ ๓๓ 55033	

วิศวกรตรวจสอบแบบ และ รายการคำนวณโครงสร้าง

ELECTRICAL ENGINEER	AUTHORIZED SIGNATURE
นายวิวัฒน์ วัฒนพานิชย์ ๓๓ 859	
นายวิเศษ วัฒนพานิชย์ ๓๓ 4506	

MECHANICAL ENGINEER	AUTHORIZED SIGNATURE
นายวิวัฒน์ วัฒนพานิชย์ ๓๓ 398	
นายวิเศษ วัฒนพานิชย์ ๓๓ 1958	

SANITARY ENGINEER	AUTHORIZED SIGNATURE
นายวิวัฒน์ วัฒนพานิชย์ ๓๓ 398	
นายวิเศษ วัฒนพานิชย์ ๓๓ 205	

GENERAL NOTE:
1. THIS DRAWING IS THE PROPERTY OF ARCHITECTS 49 LIMITED OR ONE OF ITS AFFILIATES. IT IS LOANED SUBJECT TO RETURN UPON DEMAND AND IS NOT TO BE USED EXCEPT IN CONNECTION WITH THE PROJECT FOR WHICH IT IS INTENDED.
2. DO NOT SCALE THIS DRAWING. USE FIGURED DIMENSIONS ONLY.
ให้ใช้ตัวตัดและสีที่กำหนดไว้เท่านั้น ห้ามใช้ตัวซ้ำแบบ

PERSONNEL	AUTHORIZED SIGNATURE
1. นายสุวิทย์ วัฒนพานิชย์ วิศวกรสถาปัตย์	
2. นายสุวิทย์ วัฒนพานิชย์ วิศวกรสถาปัตย์	
3. นายสุวิทย์ วัฒนพานิชย์ วิศวกรสถาปัตย์	
4. นายสุวิทย์ วัฒนพานิชย์ วิศวกรสถาปัตย์	
5. นายสุวิทย์ วัฒนพานิชย์ วิศวกรสถาปัตย์	
6. นายสุวิทย์ วัฒนพานิชย์ วิศวกรสถาปัตย์	
7. นายสุวิทย์ วัฒนพานิชย์ วิศวกรสถาปัตย์	
8. นายสุวิทย์ วัฒนพานิชย์ วิศวกรสถาปัตย์	
9. นายสุวิทย์ วัฒนพานิชย์ วิศวกรสถาปัตย์	
10. นายสุวิทย์ วัฒนพานิชย์ วิศวกรสถาปัตย์	
11. นายสุวิทย์ วัฒนพานิชย์ วิศวกรสถาปัตย์	
12. นายสุวิทย์ วัฒนพานิชย์ วิศวกรสถาปัตย์	
13. นายสุวิทย์ วัฒนพานิชย์ วิศวกรสถาปัตย์	

ISSUE/REVISION	DESCRIPTION	BY	DATE
1	แบบแปลนสถาปัตย์ - แบบก่อสร้าง	www	30-08-13

DRAWING TITLE
แบบขยายห้องน้ำ T-206

CHECKED BY	ARCHITECT	SIGNED	DRAWING NO.
PW			A
PD			6.06
PA			
JC			

DRAWN BY: PRINTED DATE: 30-08-13 SCALE: REF. FILE

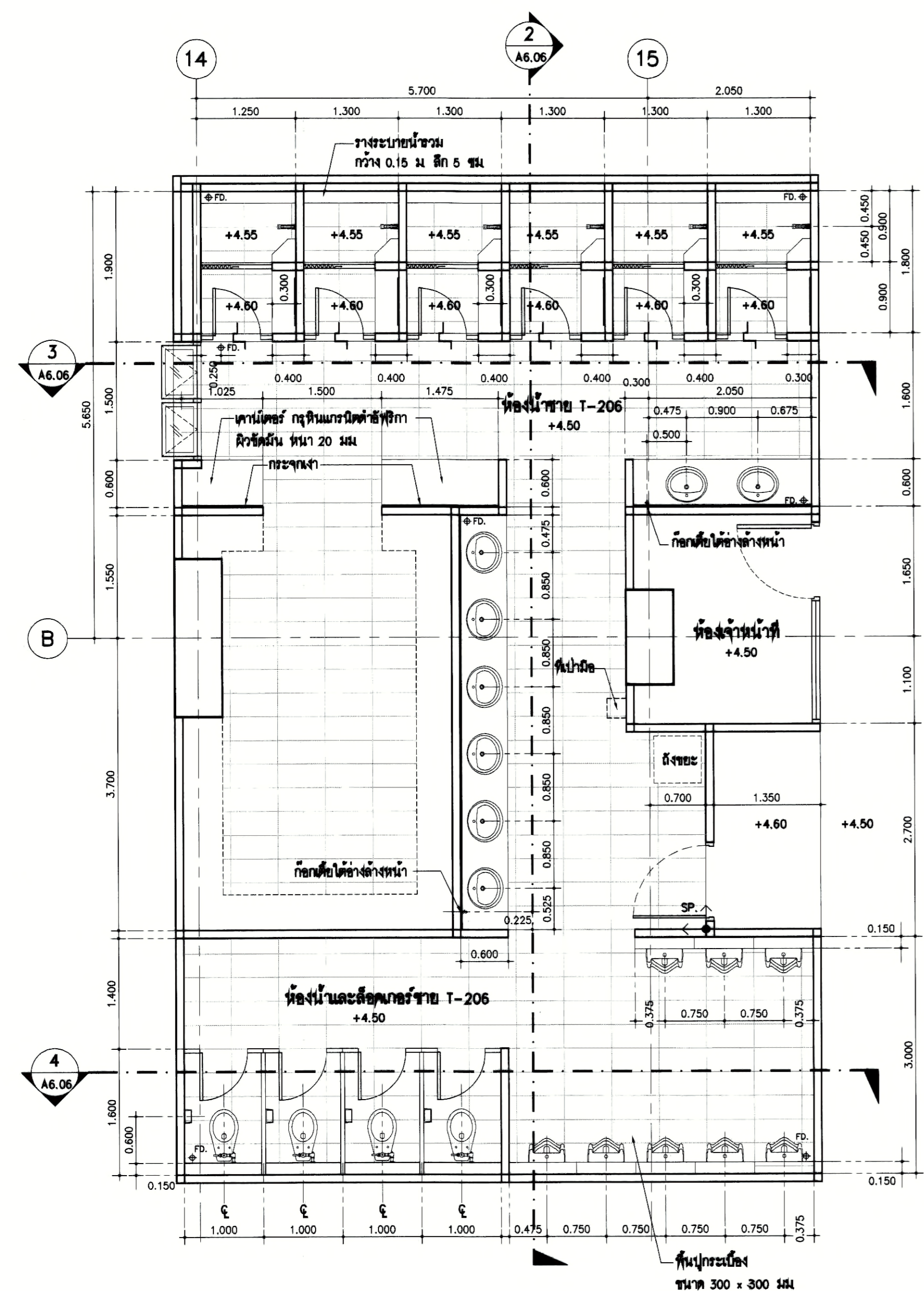

หมายเหตุ: ห้องนี้ทำไป
วัตถุประสงค์ - ห้องสุขาขนาด 300 x 300 มม.
วัตถุประสงค์ - ห้องสุขาขนาด 300 x 300 มม.

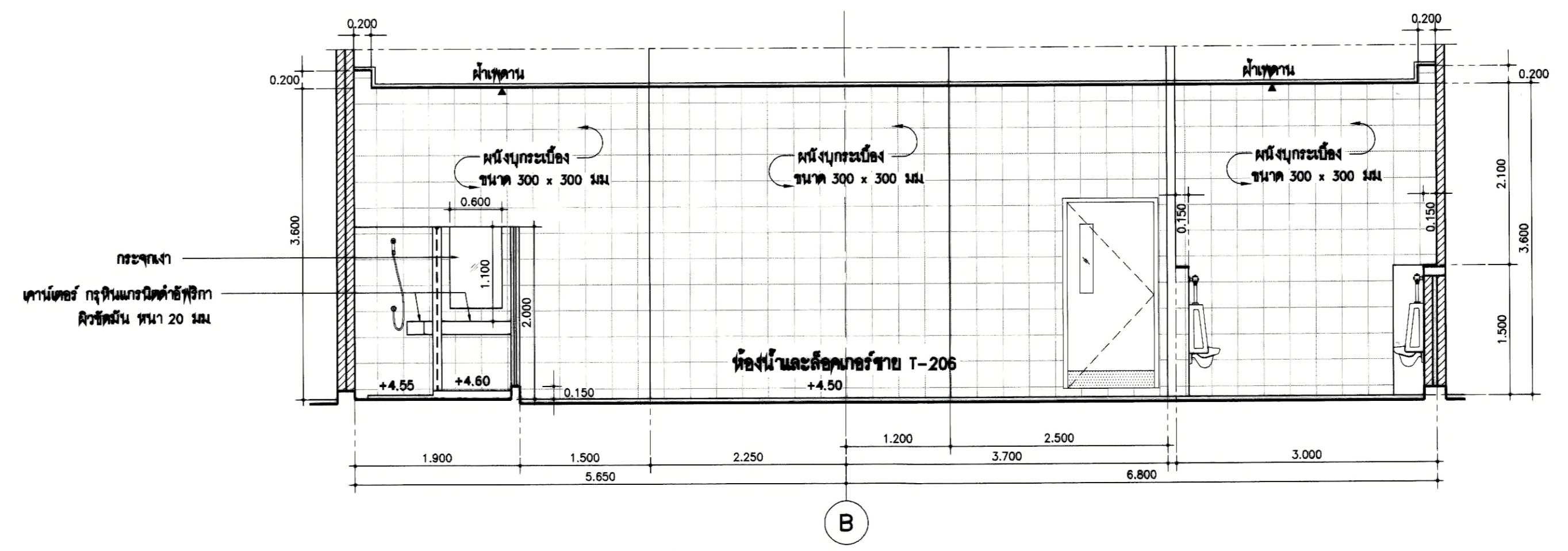

รูปตัดห้องน้ำและส้วกชาย T-206
มาตราส่วน 1 : 50

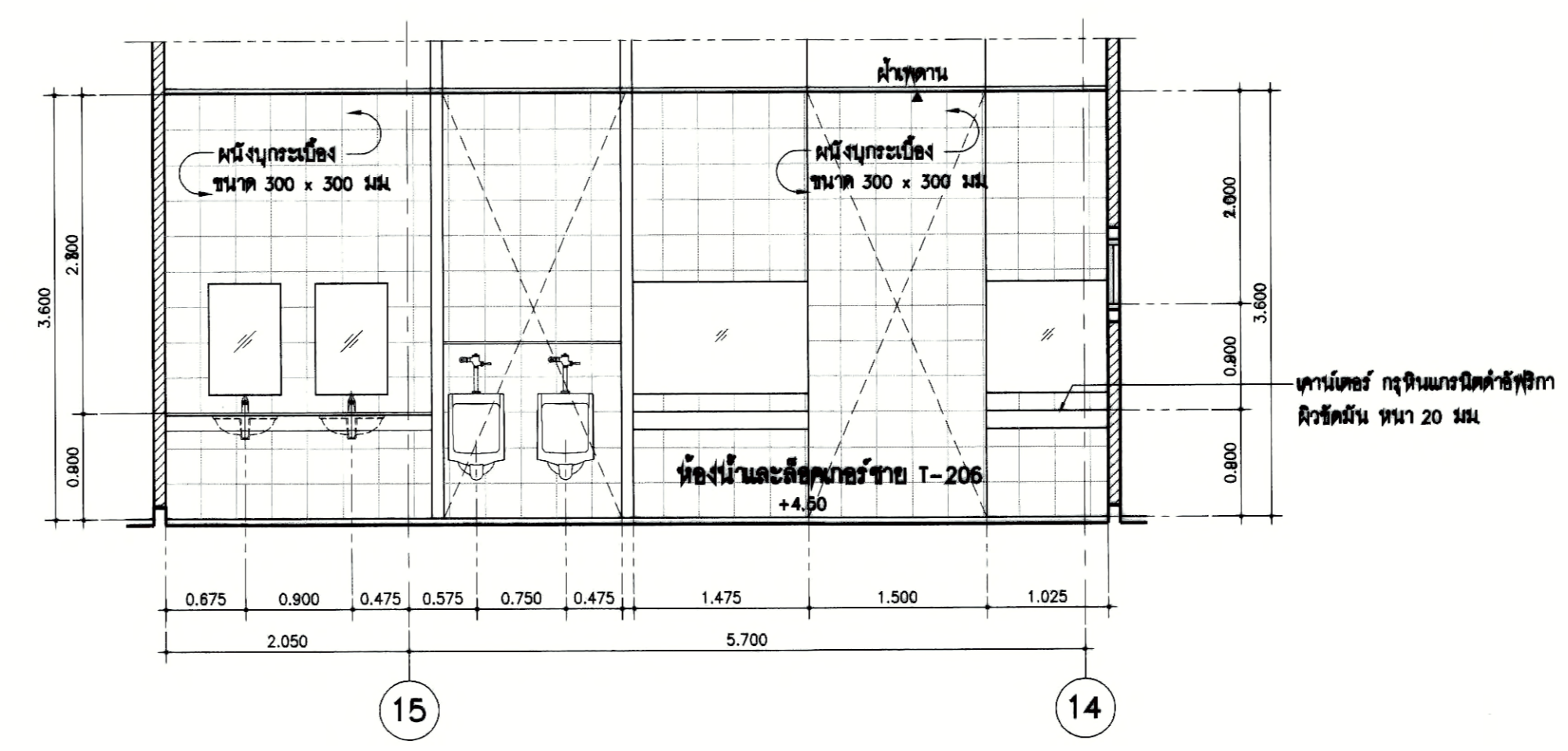

รูปตัดห้องน้ำและส้วกชาย T-206
มาตราส่วน 1 : 50

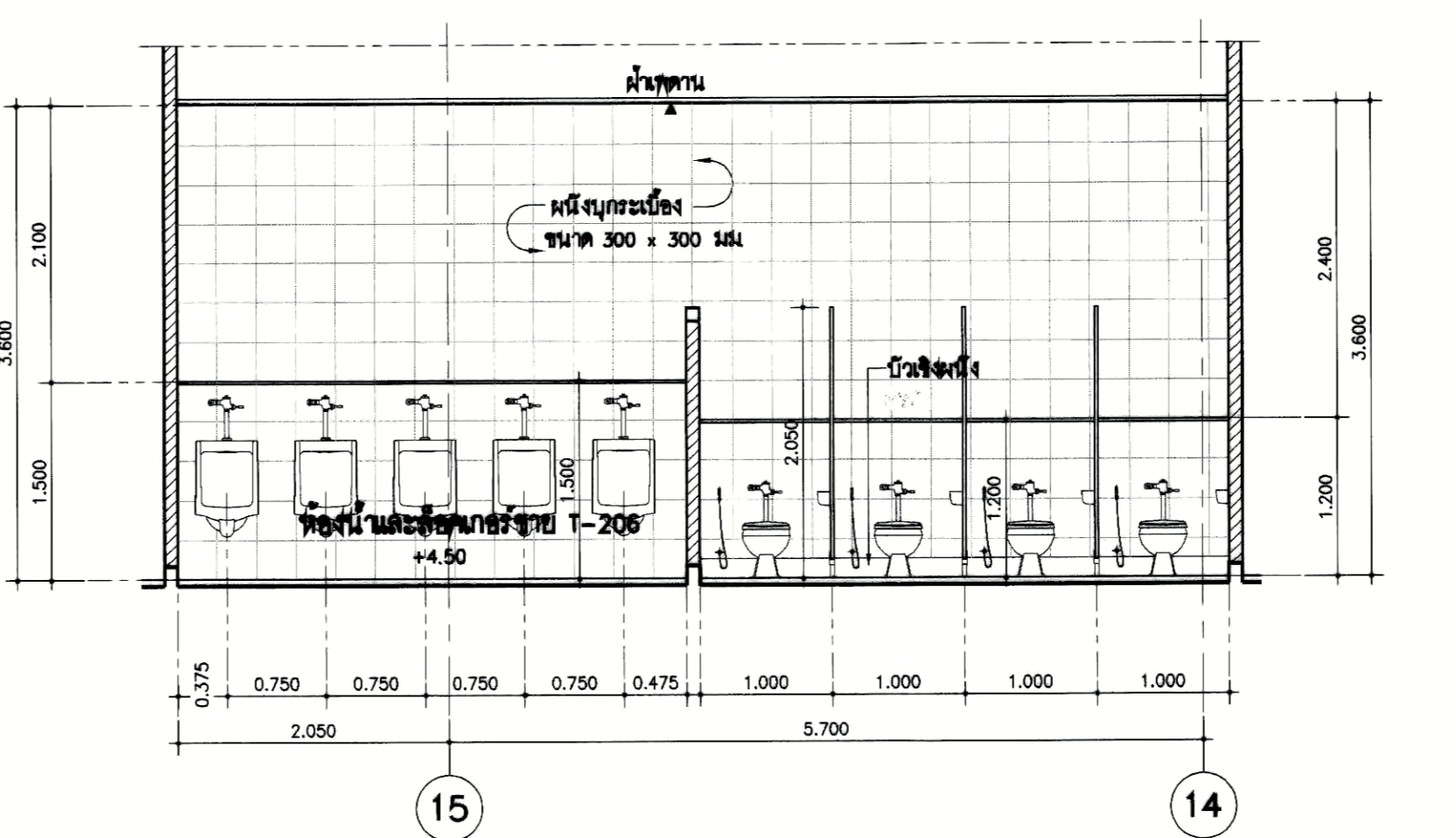

รูปตัดห้องน้ำและส้วกชาย T-206
มาตราส่วน 1 : 50

แบบขยายห้องน้ำและส้วกชาย T-206
มาตราส่วน 1 : 50

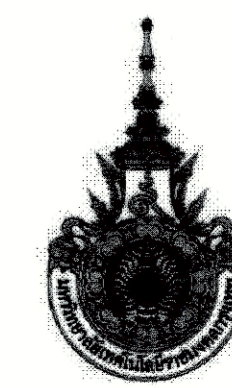

PROJECT NUMBER RA-13-01
PROJECT NAME

อาคารแสดงนิทรรศการและ
การสอนนันทนาการ จำนวน 1 หลัง

OWNER: **UTK ราชภัฏ
กรุงเทพ**

LOCATION:
เลขที่ 2 ถนนนางลิ้นจี่ แขวงทุ่งมหาเมฆ
เขตสาทร กรุงเทพมหานคร 10120

architects
regal
32/49 หมู่บ้านการเคหะพิเศษรัชดาภิเษก
สามแยกทางข้ามคูเมือง จักรวรรดิบุรี 1100
TEL: +66 (0) 2162-0917
FAX: +66 (0) 2162-0918
E-MAIL: regalarchitect@yahoo.com

บริษัท เรา สถาปนิก จำกัด

ARCHITECT	AUTHORIZED SIGNATURE
นางอุบลทิพย์ พงษ์พานิช 2-80 398 นางสาว อรุณมาศ 2-80 2872 นางสาววิมลทิพย์ ทัพย์ธัญญา 2-80 10742 นายปิ่นนันทน์ พูลสวัสดิ์ 2-80 18278 นายสมชาติ ทรัพย์วงศ์ 2-80 15872 นางสาววิมลมาศ วัชรพิริยะ	

STRUCTURAL ENGINEER	AUTHORIZED SIGNATURE
รศ.ดร. กัญญาละออชัย 2-80 3993 ดร.สุเมธ วัฒนศิริธรรม 2-80 5995 ดร.ศุภวัฒน์ 2-80 48748 ดร.ชัชวาลย์ 2-80 59633	

วิศวกรตรวจสอบ และ ปรากฏการณ์วิศวกรรม	AUTHORIZED SIGNATURE
ดร.ณัฐกร 2-80 1021	

ELECTRICAL ENGINEER	AUTHORIZED SIGNATURE
นายอภิรักษ์ วัฒนธรรมากร 2-80 658 นายสุวิทย์ วัฒนธรรมากร 2-80 4006	

MECHANICAL ENGINEER	AUTHORIZED SIGNATURE
ดร.สุวิทย์ วัฒนธรรมากร 2-80 398 ดร.สุวิทย์ วัฒนธรรมากร 2-80 1958	

SANITARY ENGINEER	AUTHORIZED SIGNATURE
ดร.สุวิทย์ วัฒนธรรมากร 2-80 398 ดร.สุวิทย์ วัฒนธรรมากร 2-80 205	

GENERAL NOTE
1. THIS DRAWING IS THE PROPERTY OF ARCHITECTS 49 LIMITED OR ONE OF ITS AFFILIATES. IT SHOULD BE RETURNED UPON DEMAND AND IS NOT TO BE USED EXCEPT IN CONNECTION WITH THE PROJECT FOR WHICH IT IS INTENDED.
2. DO NOT SCALE THIS DRAWING. USE FIGURED DIMENSIONS ONLY.
ให้ใช้ค่าตัวเลขที่เขียนบนตัวเขียนเป็น ค่าจริงตามแบบ

คณะกรรมการตรวจสอบแบบ	AUTHORIZED SIGNATURE
1. นายสุวิทย์ วัฒนธรรมากร 2-80 658 2. นายสุวิทย์ วัฒนธรรมากร 2-80 4006 3. นายสุวิทย์ วัฒนธรรมากร 2-80 4006 4. นายสุวิทย์ วัฒนธรรมากร 2-80 4006 5. นายสุวิทย์ วัฒนธรรมากร 2-80 4006 6. นายสุวิทย์ วัฒนธรรมากร 2-80 4006 7. นายสุวิทย์ วัฒนธรรมากร 2-80 4006 8. นายสุวิทย์ วัฒนธรรมากร 2-80 4006 9. นายสุวิทย์ วัฒนธรรมากร 2-80 4006 10. นายสุวิทย์ วัฒนธรรมากร 2-80 4006 11. นายสุวิทย์ วัฒนธรรมากร 2-80 4006 12. นายสุวิทย์ วัฒนธรรมากร 2-80 4006 13. นายสุวิทย์ วัฒนธรรมากร 2-80 4006	

ISSUE/REVISION	DESCRIPTION	BY	DATE
1	แบบวิศวกรรม - แบบก่อสร้าง	www	30-08-13

DRAWING TITLE

แบบขยายห้องน้ำ T-207

CHECKED BY	ARCHITECT	SIGNED	DRAWING NO.
PM			A
PD			6.07
PA			
JC			

DRAWN BY	PRINTED DATE	SCALE	REF. FILE
	30-08-13		

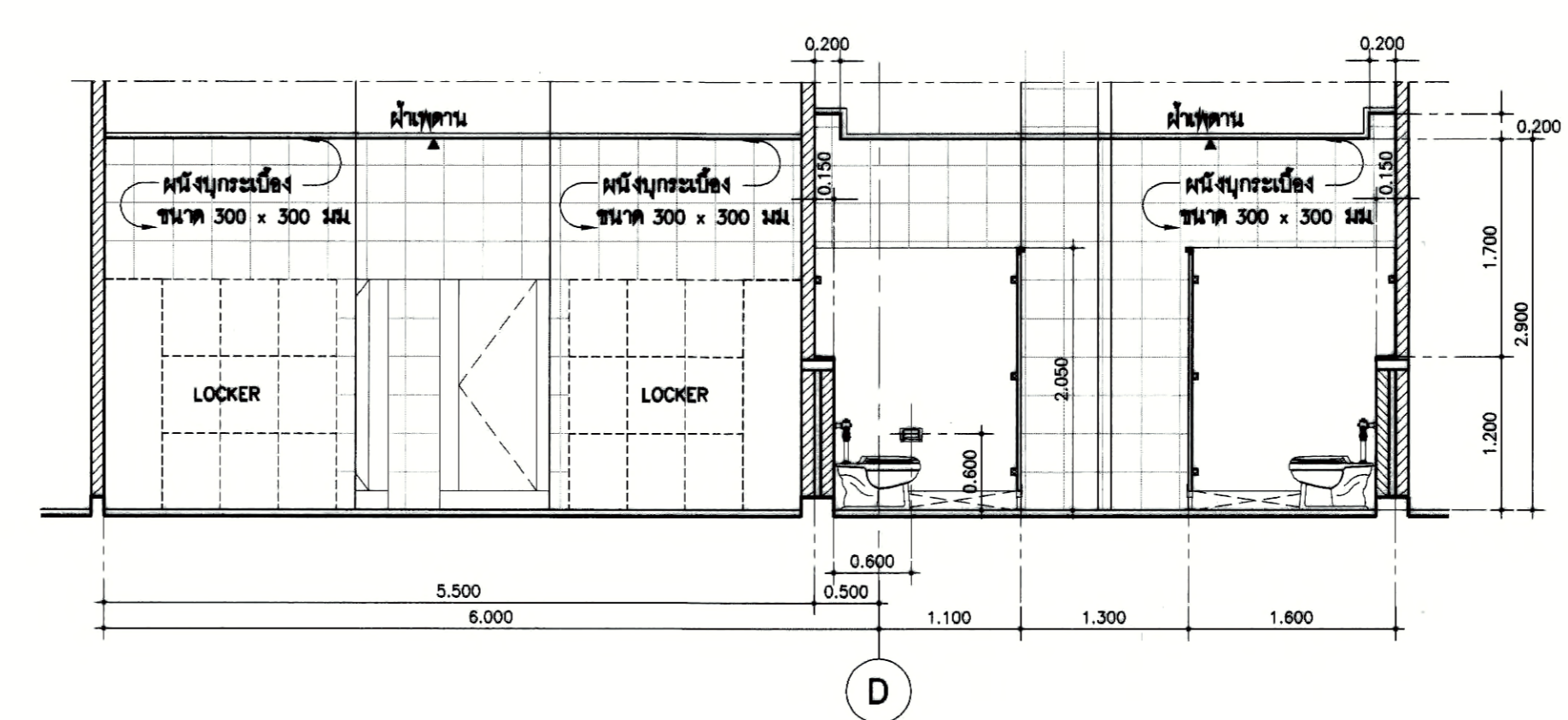

รูปตัดห้องน้ำและล็อกเกอร์หญิง T-207
มาตราส่วน 1 : 50

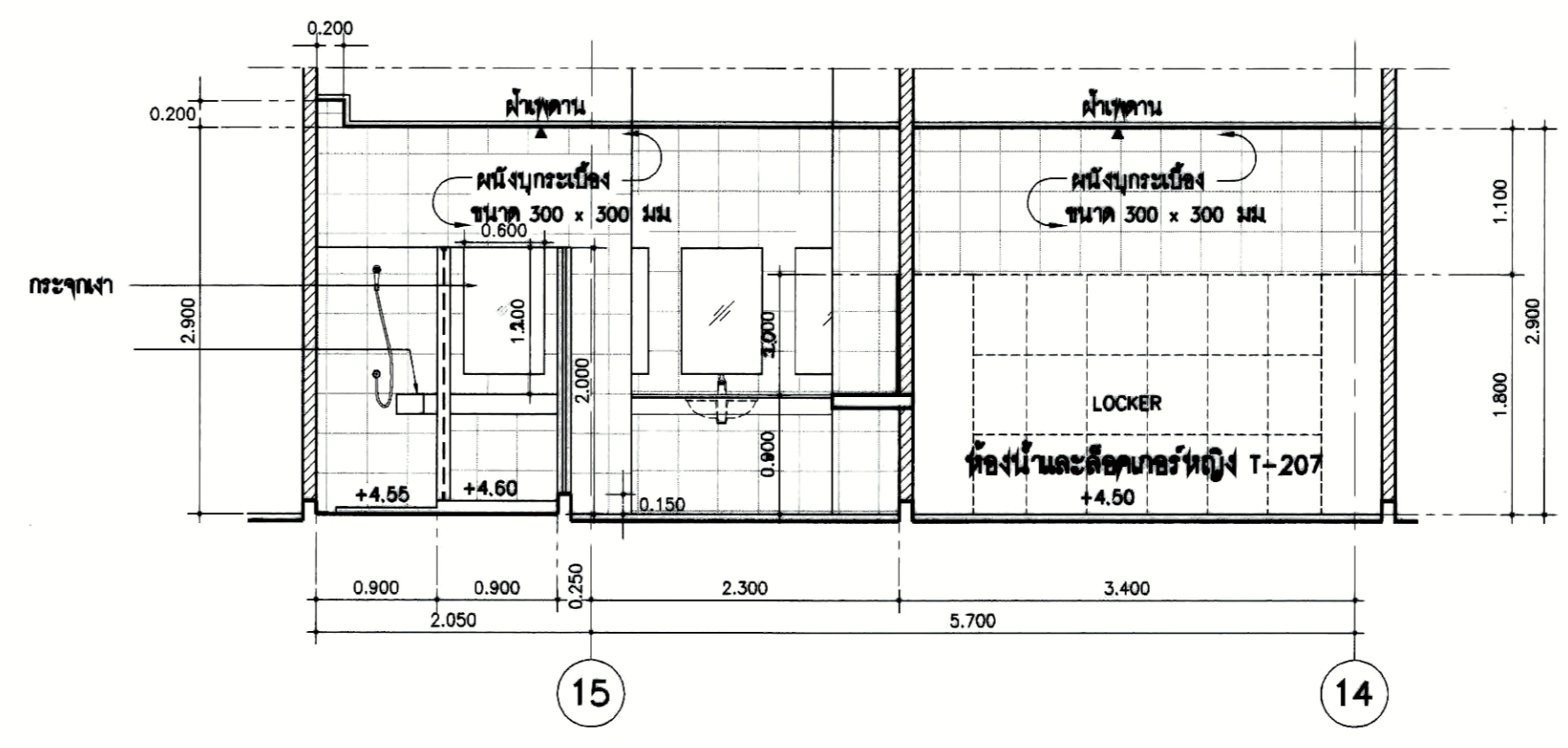

รูปตัดห้องน้ำและล็อกเกอร์หญิง T-207
มาตราส่วน 1 : 50

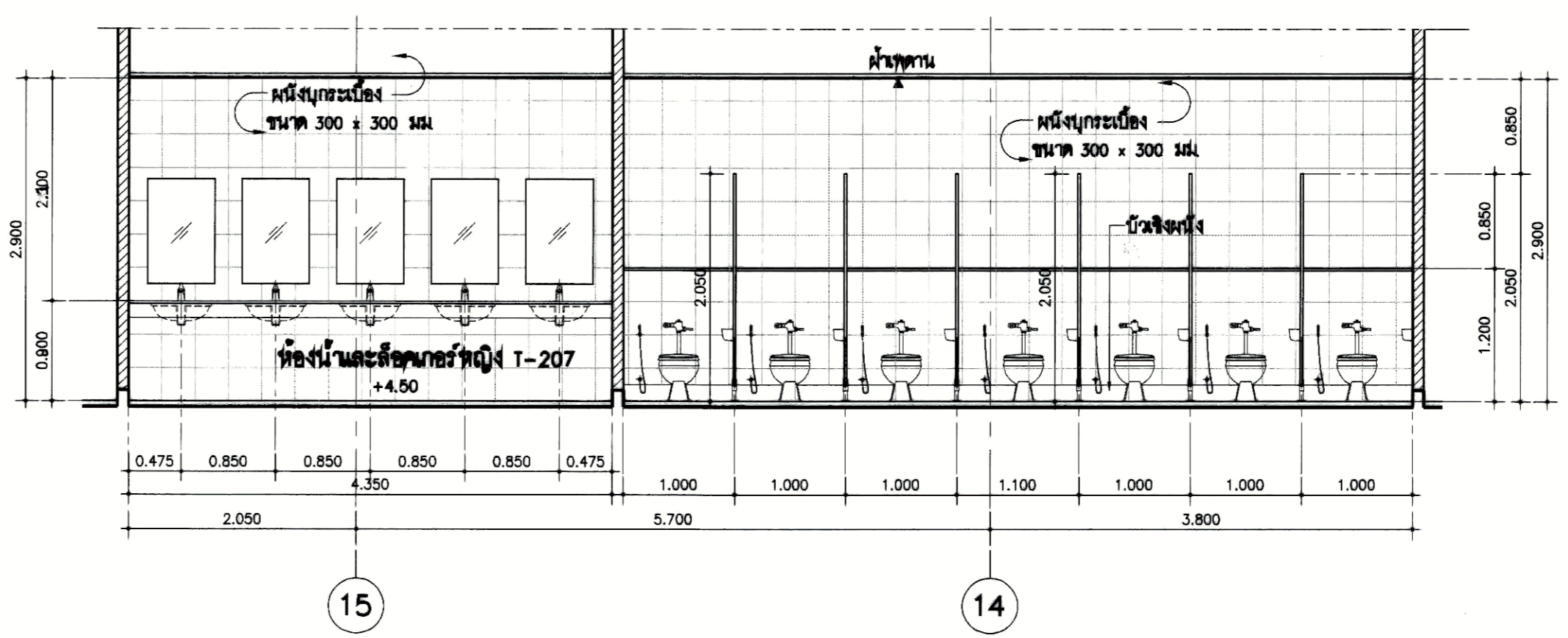

รูปตัดห้องน้ำและล็อกเกอร์หญิง T-207
มาตราส่วน 1 : 50

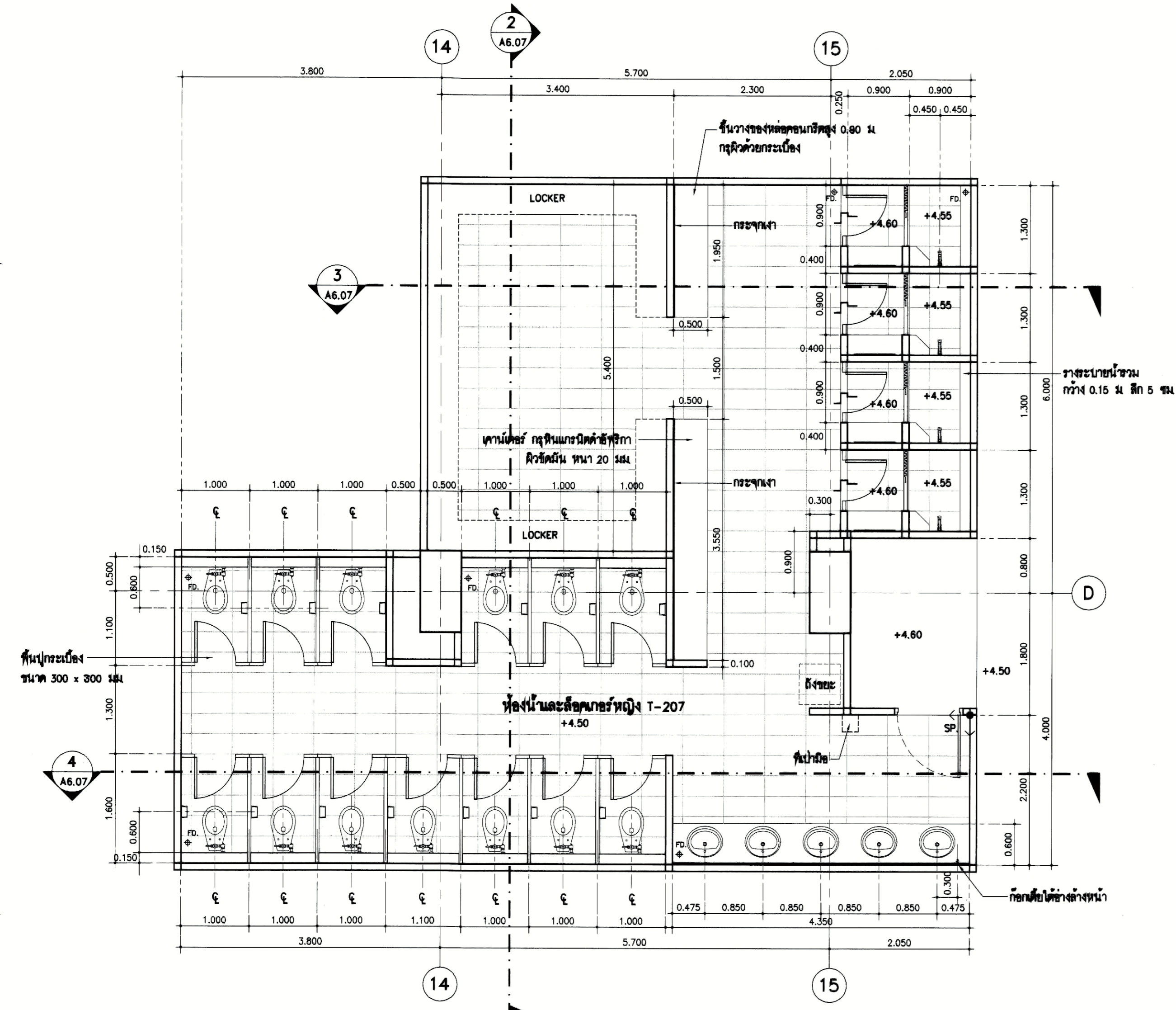

แบบขยายห้องน้ำและล็อกเกอร์หญิง T-207
มาตราส่วน 1 : 50

หมายเหตุ : ห้องนี้ใช้ทั่วไป
วัสดุผิวผนัง - ผนังปูกระเบื้องขนาด 300 x 300 มม.
วัสดุผิวพื้น - พื้นปูกระเบื้องขนาด 300 x 600 มม.

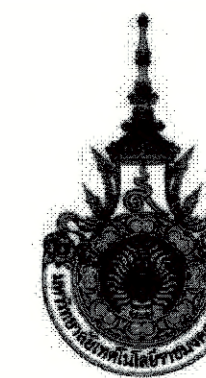

PROJECT NUMBER RA-13-01

PROJECT NAME

อาคารแสดงนิทรรศการและ
การสอนนักเรียน จำนวน 1 หลัง

OWNER. **LTK** รามงคล
กรุงเทพ

LOCATION.
เลขที่ 2 ถนนนางลิ้นจี่ แขวงทุ่งมหาเมฆ
เขตสาทร กรุงเทพมหานคร 10120

architects
rega
32149 หมู่บ้านสามดินแดน ซอยสุขุมวิท
ซอยสุขุมวิท 24 ถนนสุขุมวิท ซอยดินแดง 11000
TEL +66 (0) 2182-0917
FAX +66 (0) 2182-0918
E-MAIL regaarchitects@yahoo.com

บริษัท เรกา สถาปนิก จำกัด

ARCHITECT	AUTHORIZED SIGNATURE
นายสุวิทย์ พานพรัตน์ 2-คก. 398	
นายวิชาญ กัญจนะ ๕-คก. 2572	
นางสาววิมลทิพย์ พิพิธวิเชียร 7-คก. 10742	
นายณัฐวัฒน์ อุตมศักดิ์ 7-คก. 16278	
นายชัชชาติ มงคลชัย 7-คก. 15872	

STRUCTURAL ENGINEER	AUTHORIZED SIGNATURE
ระพีภัฏ ภาณุวงษ์ ๕-คก. 3693	
บุญเสริม ศรีศรีสุวรรณ ๕-คก. 5665	
ฉัตรพร ภาณุพงษ์ 7-คก. 46748	
ศิโรตม์ ทุมมาเนศ 7-คก. 55033	

วิศวกรควบคุมแบบ และ รายการคำนวณโครงสร้าง	AUTHORIZED SIGNATURE
ธรรมชญ์ แดงสถิตย์ 7-คก. 1021	

ELECTRICAL ENGINEER	AUTHORIZED SIGNATURE
มานิต นันทนาภานา 7-คก. 859	
ธนาศศุภ วัฒนสุภาภักดิ์ ๕-คก. 4506	

MECHANICAL ENGINEER	AUTHORIZED SIGNATURE
สุภากร จันทพลาสน์ 7-คก. 396	
สมชาย ภิรมย์พันธุ์กุล ๕-คก. 1958	

SANITARY ENGINEER	AUTHORIZED SIGNATURE
ศิวกรวิมล วัฒนพิทักษ์ ๕-คก. 368	
อภิสิทธิ์ วัฒนพิทักษ์ 7-คก. 205	

GENERAL NOTE
 1. THIS DRAWING IS THE PROPERTY OF ARCHITECTS 49 LIMITED OR ONE OF ITS AFFILIATES. IT IS ISSUED SUBJECT TO RETURN UPON DEMAND AND IS NOT TO BE USED EXCEPT IN CONNECTION WITH THE PROJECT FOR WHICH IT IS INTENDED.
 2. DO NOT SCALE THIS DRAWING. USE FIGURED DIMENSIONS ONLY.
 ไม่ให้ทำซ้ำโดยไม่ได้รับอนุญาตจากบริษัทเรกาสถาปนิก

คณะกรรมการตรวจสอบแบบ	AUTHORIZED SIGNATURE
1. นายสุวิทย์ พานพรัตน์ ประธานกรรมการ	
2. นายชัชชาติ มงคลชัย กรรมการ	
3. นายสุวิทย์ พานพรัตน์ กรรมการ	
4. นายวิชาญ กัญจนะ กรรมการ	
5. นายสุวิทย์ พานพรัตน์ กรรมการ	
6. นายชัชชาติ มงคลชัย กรรมการ	
7. นายชัชชาติ มงคลชัย กรรมการ	
8. นายสุวิทย์ พานพรัตน์ กรรมการ	
9. นายชัชชาติ มงคลชัย กรรมการ	
10. นายวิชาญ กัญจนะ กรรมการ	
11. นายชัชชาติ มงคลชัย กรรมการ	
12. นายชัชชาติ มงคลชัย กรรมการ	
13. นายชัชชาติ มงคลชัย กรรมการ	

ISSUE/REVISION	DESCRIPTION	BY	DATE
1	แบบแปลนอาคาร - แบบสุดท้าย	www	30-08-13

DRAWING TITLE
**แบบขยายห้องน้ำ T-301
 แบบขยายห้องน้ำ T-302
 แบบขยายห้องน้ำ T-303**

CHECKED BY	ARCHITECT	SIGNED	DRAWING NO.
PM			A 6.08
PD			
PA			
PC			
SC			
DRAWN BY	SCALE		REF. FILE
PRINTED DATE	30-08-13		

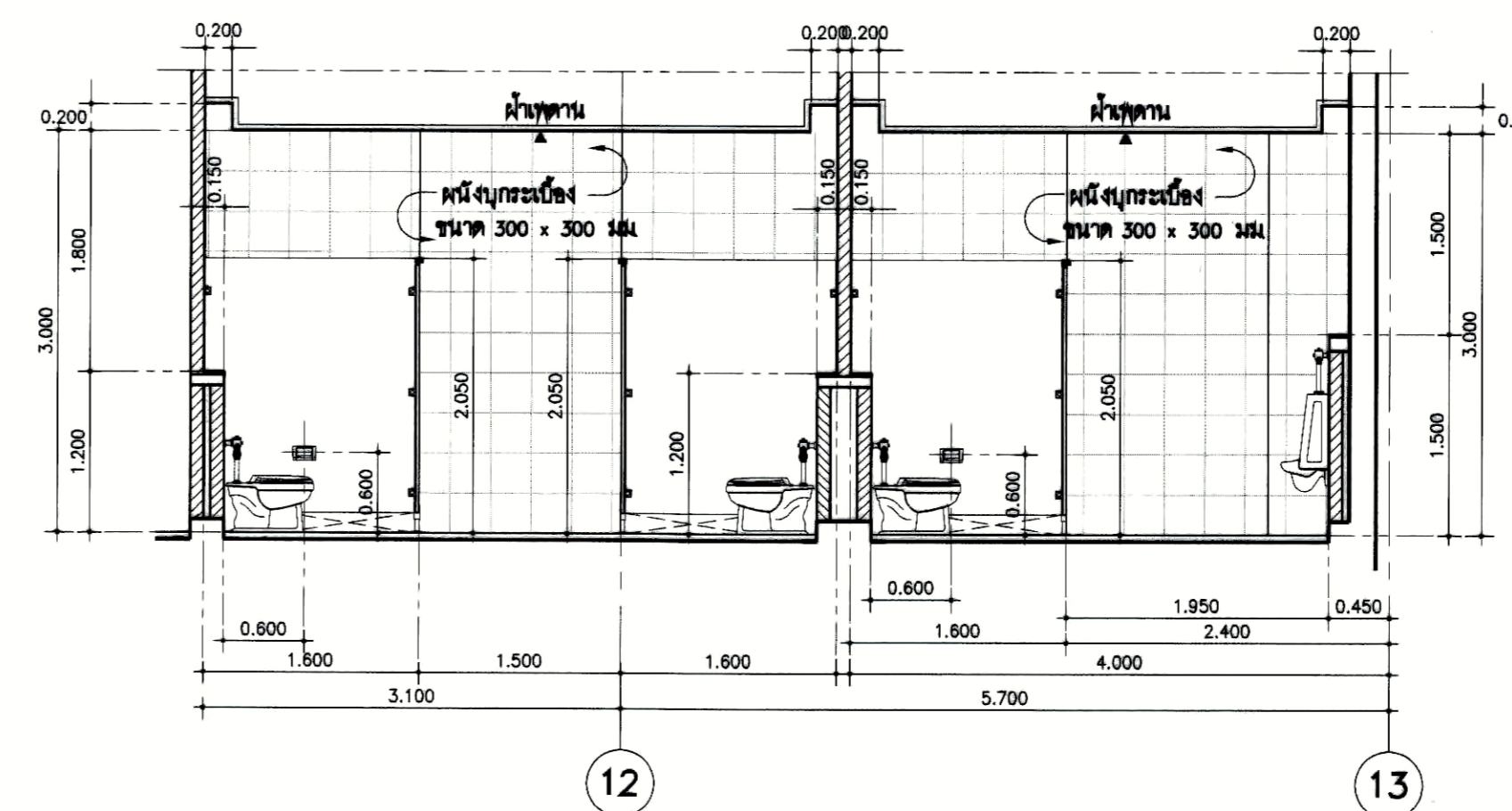

2
A6.08
รูปตัดห้องน้ำชาย T-302
มาตราส่วน 1 : 50

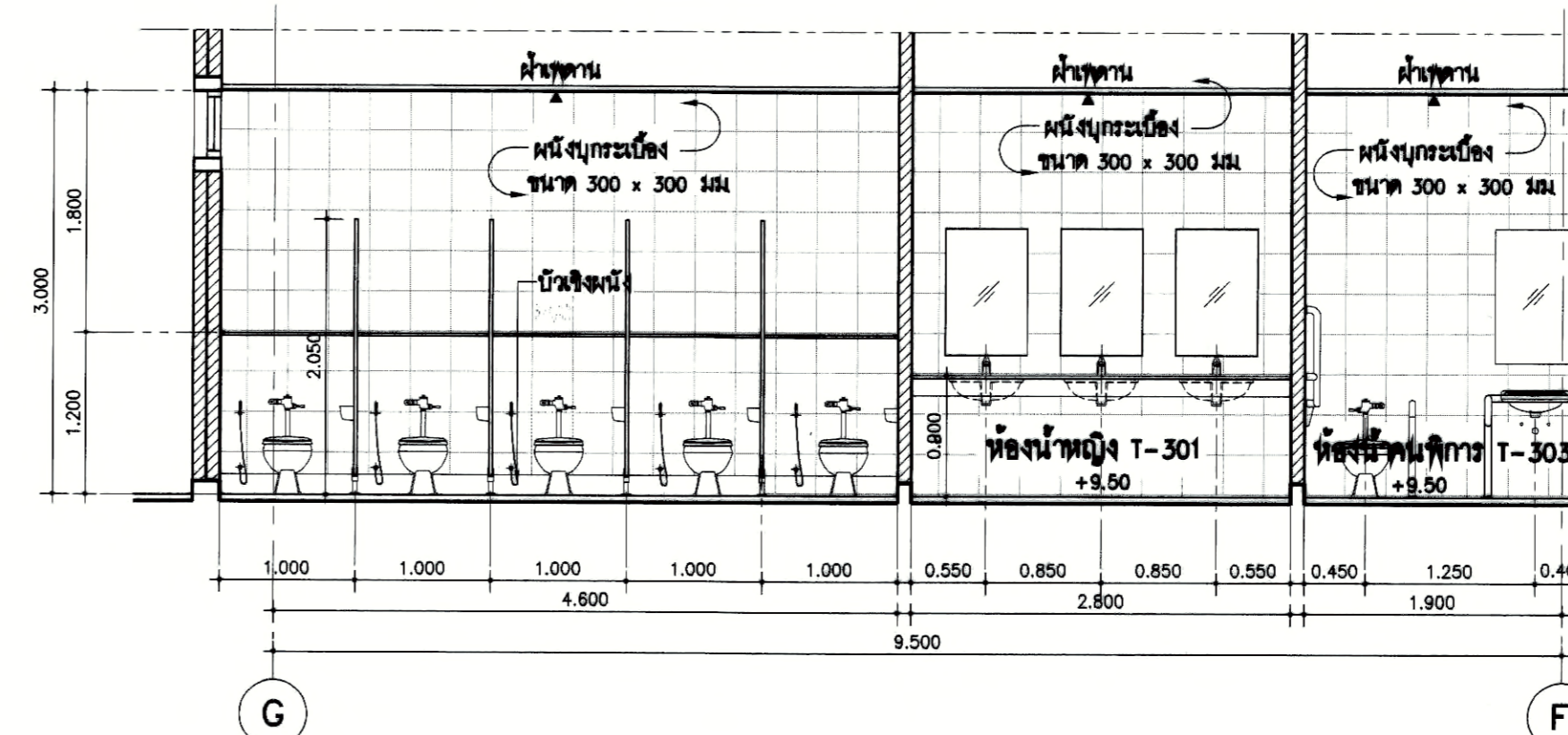

3
A6.08
รูปตัดแบบขยายห้องน้ำ T-301, ห้องน้ำคนพิการ T-303
มาตราส่วน 1 : 50

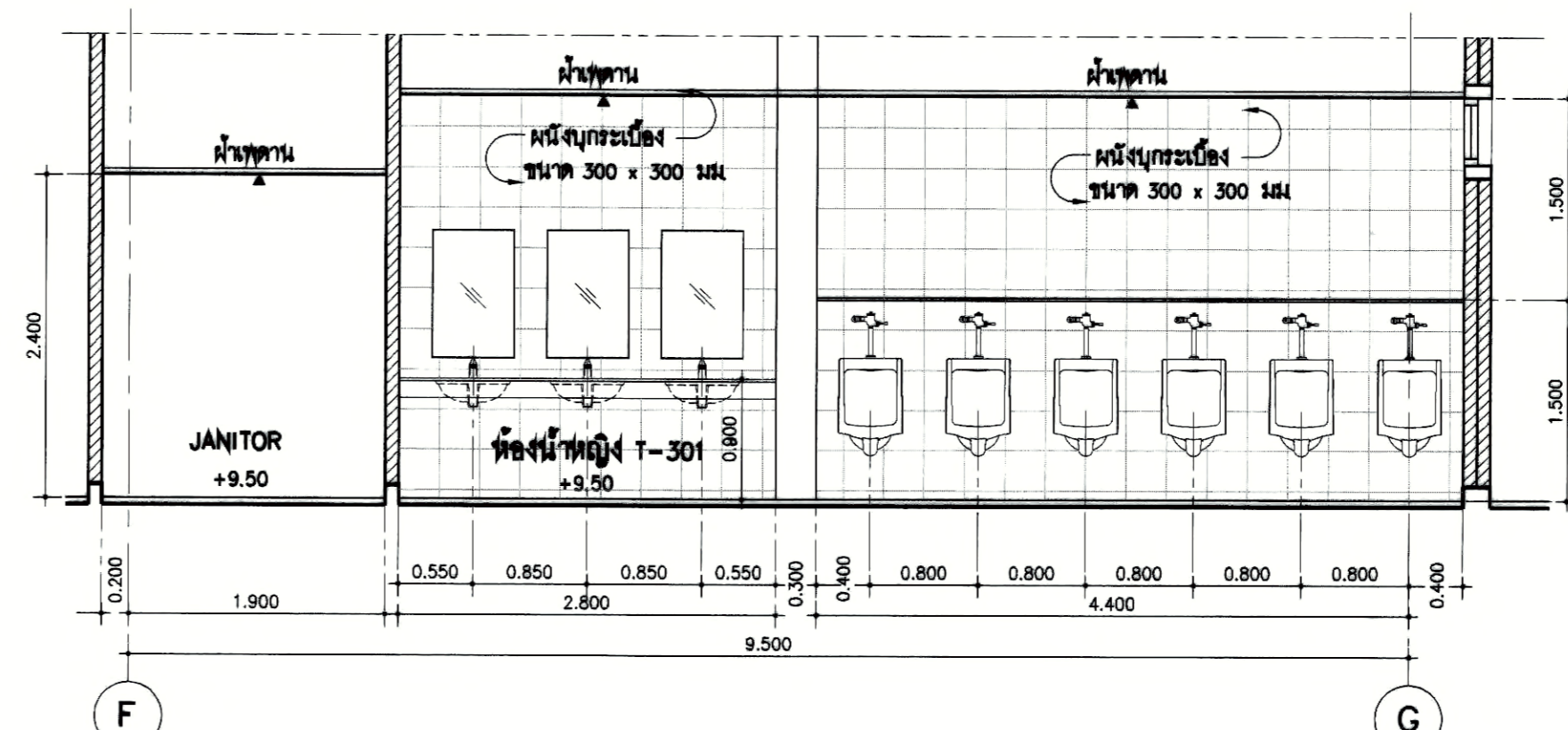

4
A6.08
รูปตัดห้องน้ำชาย T-302
มาตราส่วน 1 : 50

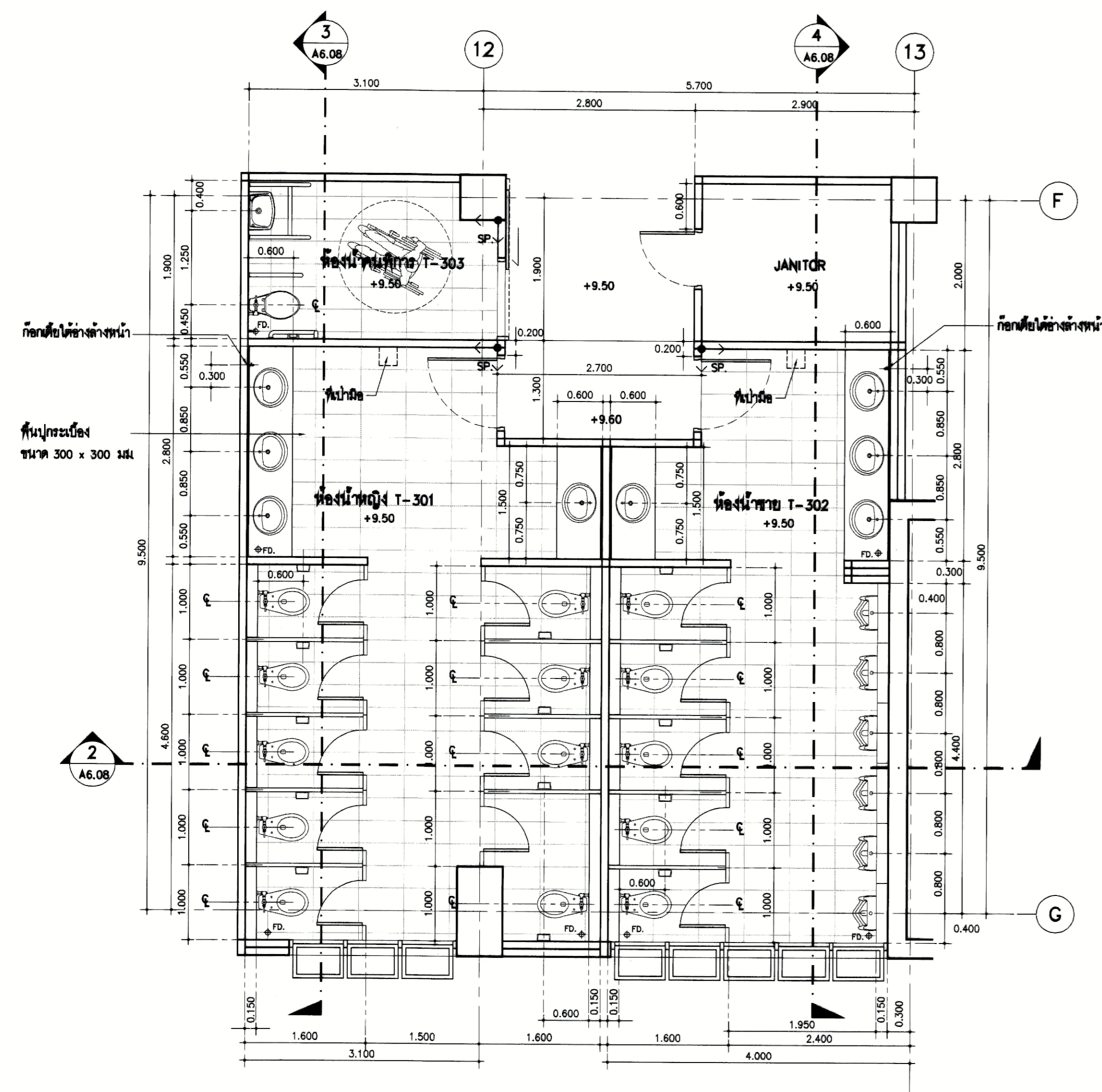

1
A6.08
แบบขยายห้องน้ำ T-301, T-302, ห้องน้ำคนพิการ T-303
มาตราส่วน 1 : 50

หมายเหตุ :
 ห้องนี้คือไป
 รูปตัดผนัง - ผนังปูนกระเบื้องขนาด 300 x 300 มม.
 ริมดิน
 รูปตัดพื้น - พื้นปูกระเบื้องขนาด 300 x 600 มม.
 ริมดิน

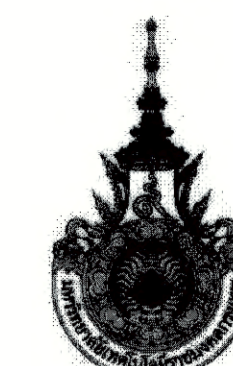

PROJECT NUMBER RA-13-01
PROJECT NAME

อาคารแสดงนิทรรศการและ
การสนั้นนทนาการ จำนวน 1 หลัง

OWNER: **LTK ราชมณฑล
กรุงเทพ**

LOCATION:
เลขที่ 2 ถนนนางลิ้นจี่ แขวงทุ่งมหาเมฆ
เขตสาทร กรุงเทพมหานคร 10120

architects
regal
3249 หมู่บ้านจตุรพักตรพิมาน ถนนพหลโยธิน แขวงจตุจักร กรุงเทพฯ 11000
TEL: +66 (0) 2182-0917
FAX: +66 (0) 2182-0918
E-MAIL: regalarchitects@yahoo.com

บริษัท เรกา สถาปนิก จำกัด

ARCHITECT	AUTHORIZED SIGNATURE
นายสุวิทย์ วัฒนพานิชย์ 2-80 308 นายวิเศษ วัฒนพานิชย์ 2-80 307 นายสุวิทย์ วัฒนพานิชย์ 2-80 10742 นายสุวิทย์ วัฒนพานิชย์ 2-80 18278 นายสุวิทย์ วัฒนพานิชย์ 2-80 18272 นายสุวิทย์ วัฒนพานิชย์ 2-80 18272	

STRUCTURAL ENGINEER	AUTHORIZED SIGNATURE
รศ.ดร. ทัศนวิทย์ วัฒนพานิชย์ 2-80 308 รศ.ดร. ทัศนวิทย์ วัฒนพานิชย์ 2-80 307 รศ.ดร. ทัศนวิทย์ วัฒนพานิชย์ 2-80 10742 รศ.ดร. ทัศนวิทย์ วัฒนพานิชย์ 2-80 18278 รศ.ดร. ทัศนวิทย์ วัฒนพานิชย์ 2-80 18272 รศ.ดร. ทัศนวิทย์ วัฒนพานิชย์ 2-80 18272	

วิศวกรควบคุมแบบ และ รายการคำนวณโครงสร้าง
กรรมการ ทัศนวิทย์ 2-80 1021

ELECTRICAL ENGINEER	AUTHORIZED SIGNATURE
นายสุวิทย์ วัฒนพานิชย์ 2-80 308 นายสุวิทย์ วัฒนพานิชย์ 2-80 307 นายสุวิทย์ วัฒนพานิชย์ 2-80 10742 นายสุวิทย์ วัฒนพานิชย์ 2-80 18278 นายสุวิทย์ วัฒนพานิชย์ 2-80 18272 นายสุวิทย์ วัฒนพานิชย์ 2-80 18272	

MECHANICAL ENGINEER	AUTHORIZED SIGNATURE
นายสุวิทย์ วัฒนพานิชย์ 2-80 308 นายสุวิทย์ วัฒนพานิชย์ 2-80 307 นายสุวิทย์ วัฒนพานิชย์ 2-80 10742 นายสุวิทย์ วัฒนพานิชย์ 2-80 18278 นายสุวิทย์ วัฒนพานิชย์ 2-80 18272 นายสุวิทย์ วัฒนพานิชย์ 2-80 18272	

SANITARY ENGINEER	AUTHORIZED SIGNATURE
นายสุวิทย์ วัฒนพานิชย์ 2-80 308 นายสุวิทย์ วัฒนพานิชย์ 2-80 307 นายสุวิทย์ วัฒนพานิชย์ 2-80 10742 นายสุวิทย์ วัฒนพานิชย์ 2-80 18278 นายสุวิทย์ วัฒนพานิชย์ 2-80 18272 นายสุวิทย์ วัฒนพานิชย์ 2-80 18272	

GENERAL NOTE
1. THIS DRAWING IS THE PROPERTY OF ARCHITECTS 49 LIMITED OR ONE OF ITS AFFILIATES. IT IS USED SUBJECT TO RETURN UPON DEMAND AND IS NOT TO BE USED EXCEPT IN CONNECTION WITH THE PROJECT FOR WHICH IT IS INTENDED.
2. DO NOT SCALE THIS DRAWING. USE FIGURED DIMENSIONS ONLY.
โปรดใช้ค่าตัวเลขที่ปรากฏในแบบเท่านั้น ห้ามวัดจากแบบ

คณะกรรมการควบคุมแบบ	AUTHORIZED SIGNATURE
1. นายสุวิทย์ วัฒนพานิชย์ 2-80 308 2. นายสุวิทย์ วัฒนพานิชย์ 2-80 307 3. นายสุวิทย์ วัฒนพานิชย์ 2-80 10742 4. นายสุวิทย์ วัฒนพานิชย์ 2-80 18278 5. นายสุวิทย์ วัฒนพานิชย์ 2-80 18272 6. นายสุวิทย์ วัฒนพานิชย์ 2-80 18272 7. นายสุวิทย์ วัฒนพานิชย์ 2-80 18272 8. นายสุวิทย์ วัฒนพานิชย์ 2-80 18272 9. นายสุวิทย์ วัฒนพานิชย์ 2-80 18272 10. นายสุวิทย์ วัฒนพานิชย์ 2-80 18272 11. นายสุวิทย์ วัฒนพานิชย์ 2-80 18272 12. นายสุวิทย์ วัฒนพานิชย์ 2-80 18272 13. นายสุวิทย์ วัฒนพานิชย์ 2-80 18272	

ISSUE/REVISION	NO.	DESCRIPTION	BY	DATE
	1	แบบมีรายละเอียด - แบบก่อสร้าง	www	30-08-13

DRAWING TITLE

แบบขยายห้องน้ำ T-401

CHECKED BY	ARCHITECT	SIGNED	DRAWING NO.
PM			A
PD			6.09
PA			
JC			

DRAWN BY: 30-08-13 SCALE: REF. FILE
PRINTED DATE: 30-08-13

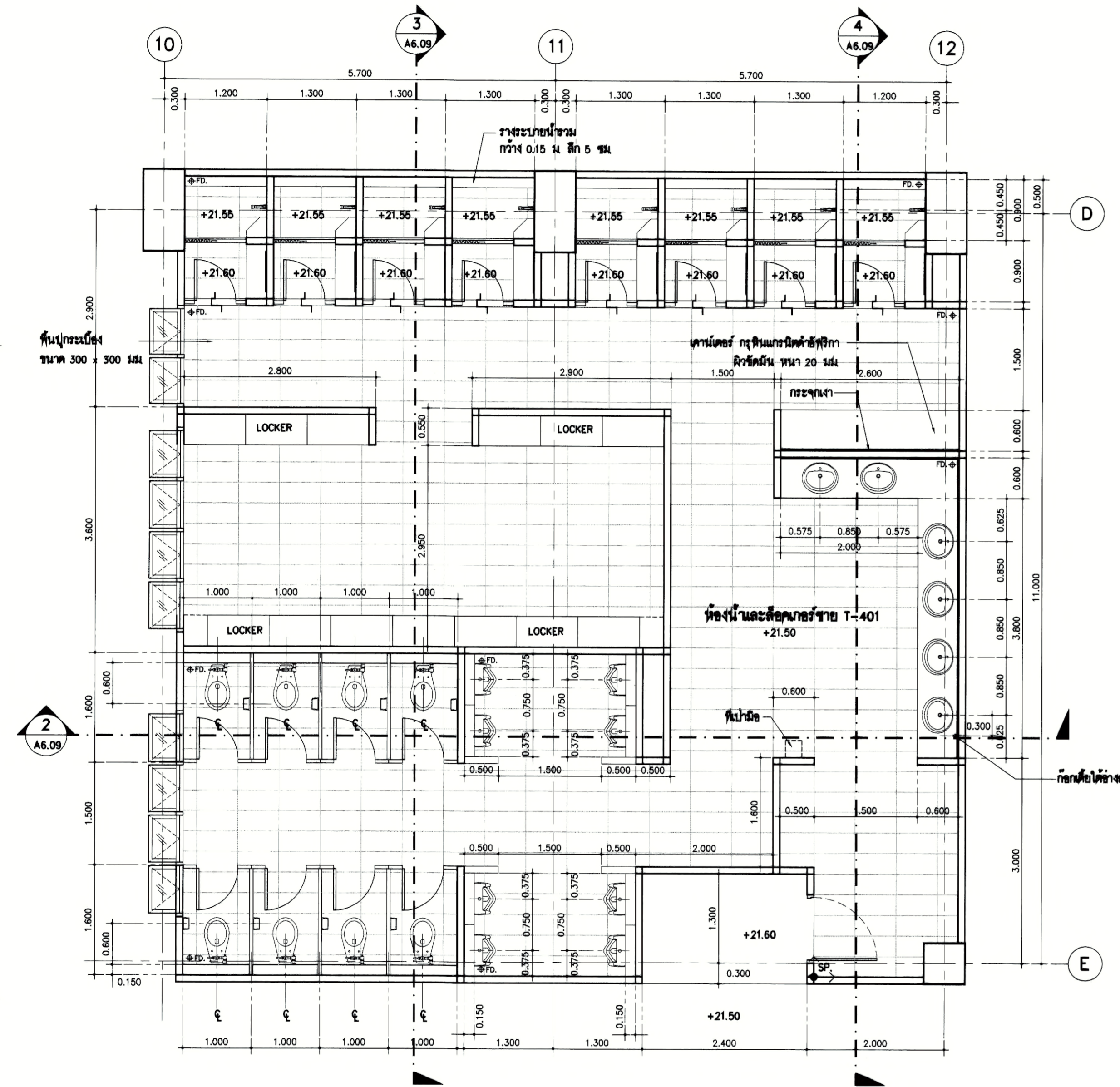

ขนาดรวม : ห้องน้ำทั่วไป
รูปตัดหน้า - หน้ากระจกบานขนาด 300 x 300 มม.
รูปตัดข้าง - หน้ากระจกบานขนาด 300 x 300 มม.

1 A6.09 แบบขยายห้องน้ำและล็อกเกอร์ชาย T-401 1 : 50

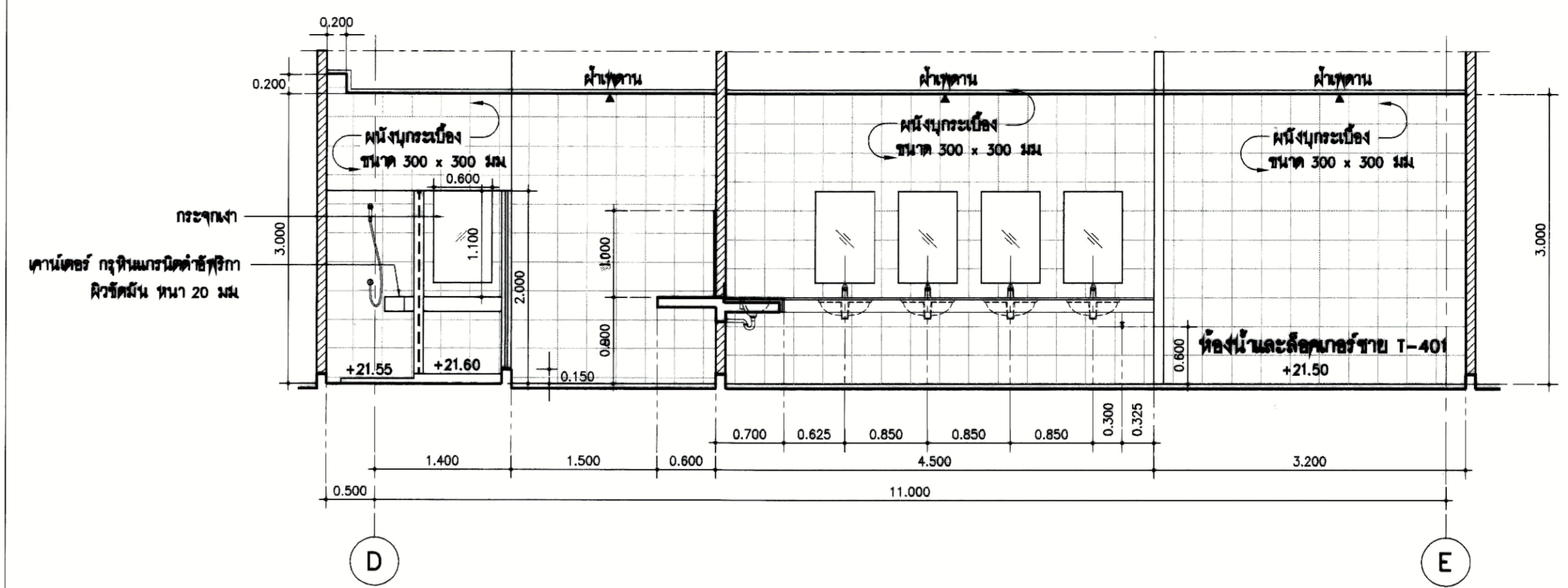

2 A6.09 รูปตัดห้องน้ำและล็อกเกอร์ชาย T-401 1 : 50

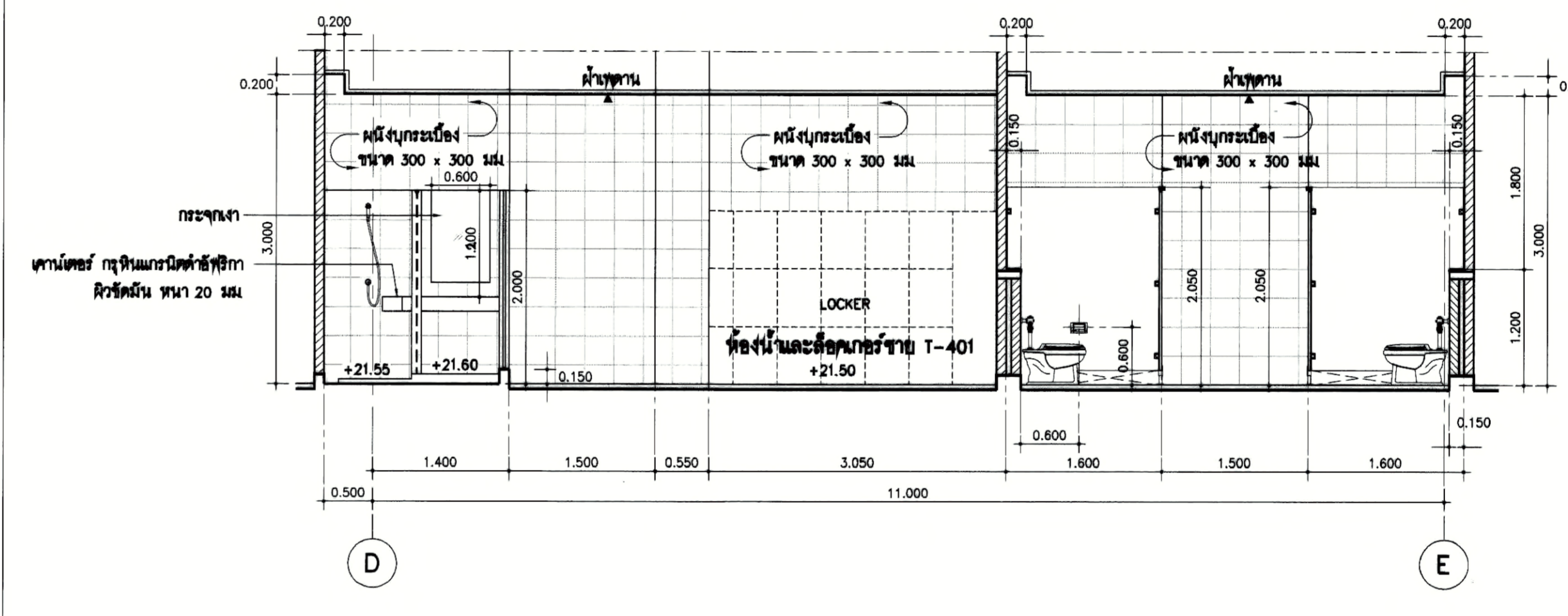

3 A6.09 รูปตัดห้องน้ำและล็อกเกอร์ชาย T-401 1 : 50

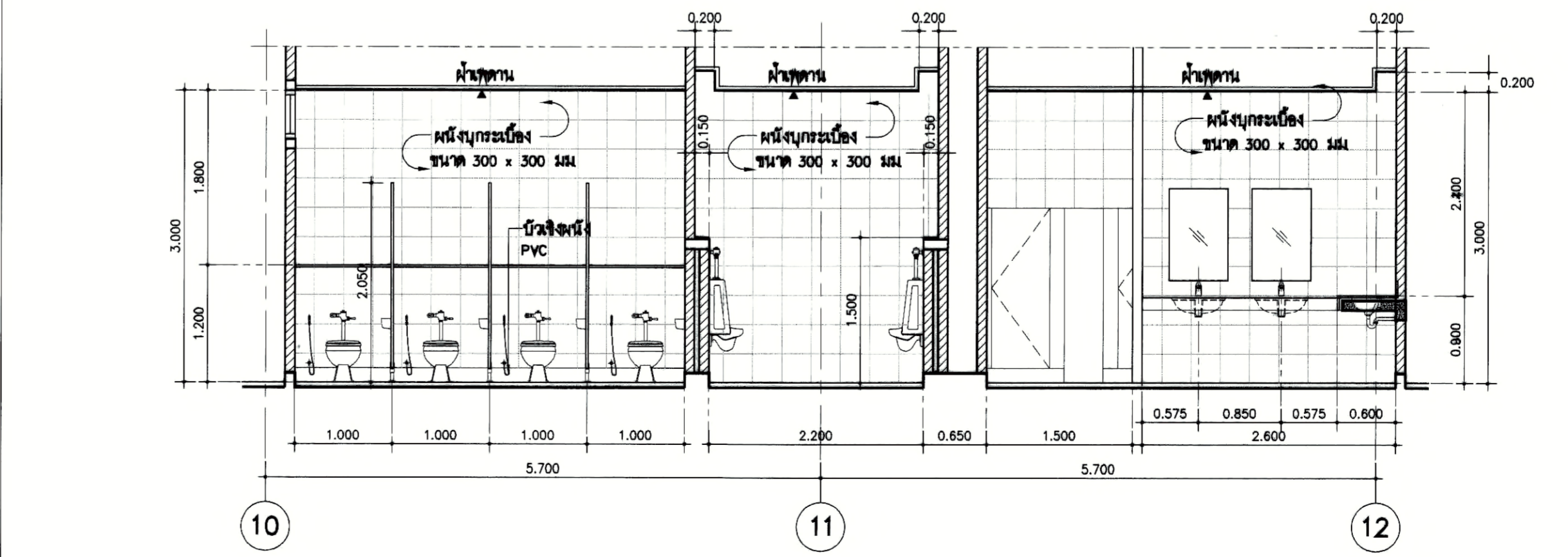

4 A6.09 รูปตัดห้องน้ำและล็อกเกอร์ชาย T-401 1 : 50

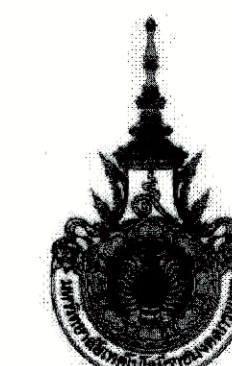

PROJECT NUMBER RA-13-01
PROJECT NAME

อาคารแสดงนิทรรศการและ
การสอนนักเรียนการ จำนวน 1 หลัง

OWNER: **LTK ราชมณฑล
กรุงเทพ**

LOCATION: เลขที่ 2 ถนนนางลิ้นจี่ แขวงทุ่งมหาเมฆ
เขตสาทร กรุงเทพมหานคร 10120

architects
regal
32/49 หมู่บ้านกวดสิทธิ์รังสิตรังสิต
สำนักงานสถาปัตย์ 4/3 ถนนวิภาวดีรังสิต 11000
TEL: +66 (0) 2182-0917
FAX: +66 (0) 2182-0918
E-MAIL: regalarchitect@gmail.com

บริษัท เรกา สถาปนิก จำกัด

ARCHITECT	AUTHORIZED SIGNATURE
นายอภิสิทธิ์ พงษ์เทพน	ร.ศ. 398
นายวิเชียร ฤกษ์งาม	ร.ศ. 2572
นายสุวิมลพันธ์ พิทยะพัชร	ร.ศ. 10742
นายธีรพันธ์ พงษ์สวัสดิ์	ร.ศ. 18278
นายอนุชาติ อดิศักดิ์	ร.ศ. 15872
นายสุวิมลพันธ์ พิทยะพัชร	

STRUCTURAL ENGINEER	AUTHORIZED SIGNATURE
รศ.ดร. กฤษณะวณิชย์	ร.ศ. 3693
นายสุเมธ เสงี่ยม	ร.ศ. 5685
นายสุเมธ คุงาพิบูลย์	ร.ศ. 48748
นายสุเมธ ชาญกันต์	ร.ศ. 35033

วิศวกรตรวจสอบ และ รายการคำนวณโครงสร้าง
รศ.ดร. แสงชัยโย ร.ศ. 1021

ELECTRICAL ENGINEER	AUTHORIZED SIGNATURE
นายสุเมธ วัฒนวิทย์	ร.ศ. 456
นายสุเมธ วัฒนวิทย์	ร.ศ. 4506

MECHANICAL ENGINEER	AUTHORIZED SIGNATURE
นายสุเมธ วัฒนวิทย์	ร.ศ. 398
นายสุเมธ วัฒนวิทย์	ร.ศ. 1958

SANITARY ENGINEER	AUTHORIZED SIGNATURE
นายสุเมธ วัฒนวิทย์	ร.ศ. 398
นายสุเมธ วัฒนวิทย์	ร.ศ. 205

GENERAL NOTE:
1. THIS DRAWING IS THE PROPERTY OF ARCHITECTS 49 LIMITED OR ONE OF ITS AFFILIATES IT IS ISSUED SUBJECT TO RETURN UPON DEMAND AND IS NOT TO BE USED EXCEPT IN CONNECTION WITH THE PROJECT FOR WHICH IT IS INTENDED.
2. DO NOT SCALE THIS DRAWING. USE DIMENSIONED DIMENSIONS ONLY.
โปรดอ่านรายละเอียดก่อนใช้งาน ทุกรายงานแบบ

คณะกรรมการตรวจรับแบบ	AUTHORIZED SIGNATURE
1. นายอภิสิทธิ์ พงษ์เทพน	ประธานกรรมการ
2. นายสุเมธ วัฒนวิทย์	กรรมการ
3. นายสุเมธ ชาญกันต์	กรรมการ
4. นายสุวิมลพันธ์ พิทยะพัชร	กรรมการ
5. นายสุเมธ วัฒนวิทย์	กรรมการ
6. นายสุเมธ วัฒนวิทย์	กรรมการ
7. นายสุเมธ วัฒนวิทย์	กรรมการ
8. นายสุเมธ วัฒนวิทย์	กรรมการ
9. นายสุเมธ วัฒนวิทย์	กรรมการ
10. นายสุเมธ วัฒนวิทย์	กรรมการ
11. นายสุเมธ วัฒนวิทย์	กรรมการ
12. นายสุเมธ วัฒนวิทย์	กรรมการ
13. นายสุเมธ วัฒนวิทย์	กรรมการ

ISSUE/REVISION	DESCRIPTION	BY	DATE
1	แบบแปลนอาคาร - แบบก่อสร้าง	www	30-08-13

DRAWING TITLE

แบบขยายห้องน้ำ T-402

CHECKED BY	ARCHITECT	SIGNED	DRAWING NO.
PM			A
PD			6.10
PA			
JC			

DRAWN BY: PRINTED DATE: 30-08-13 SCALE: REF. FILE

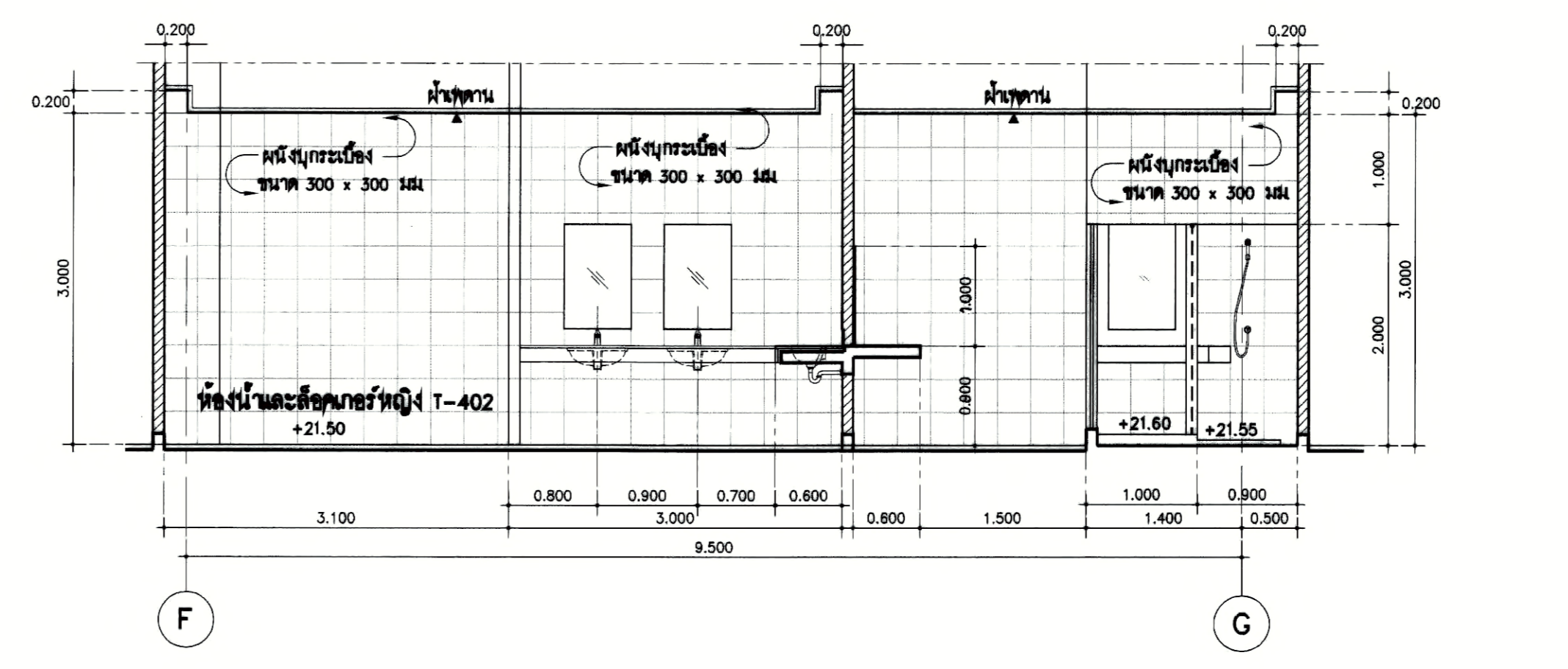
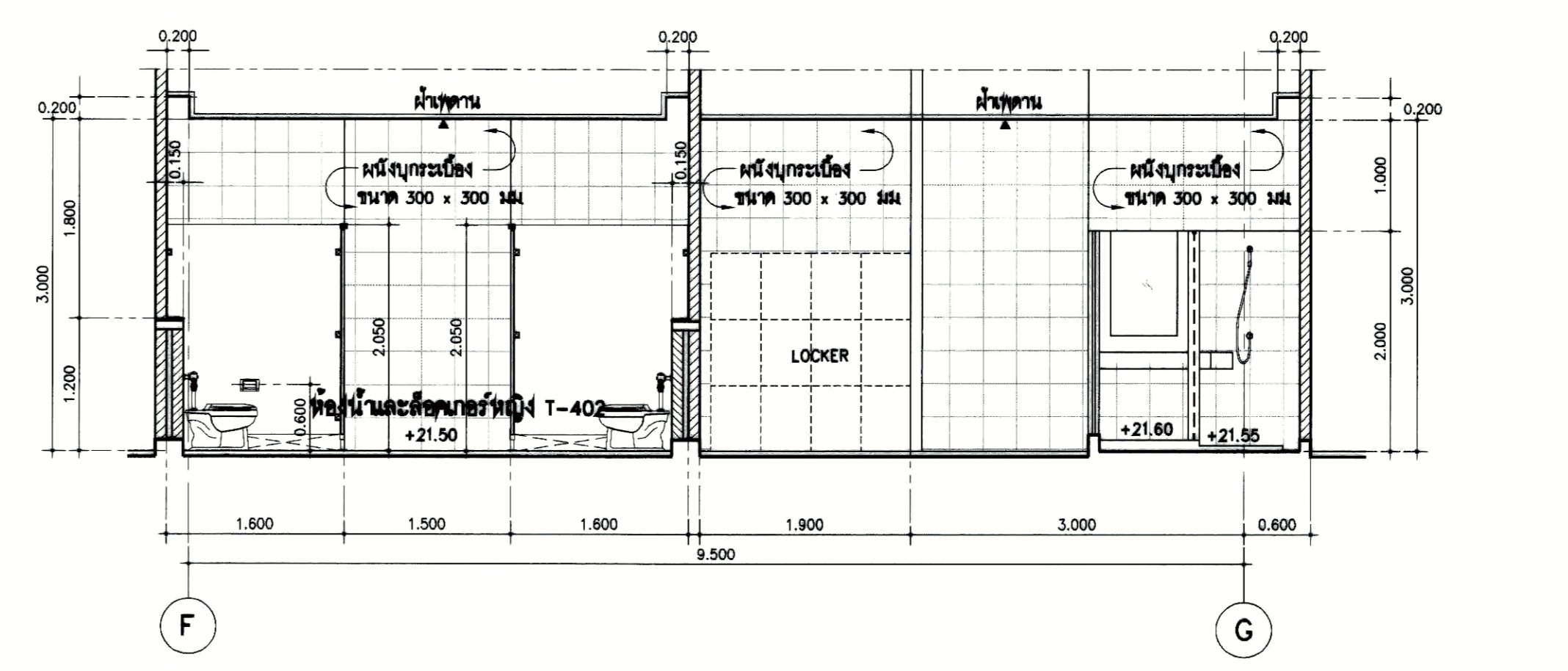
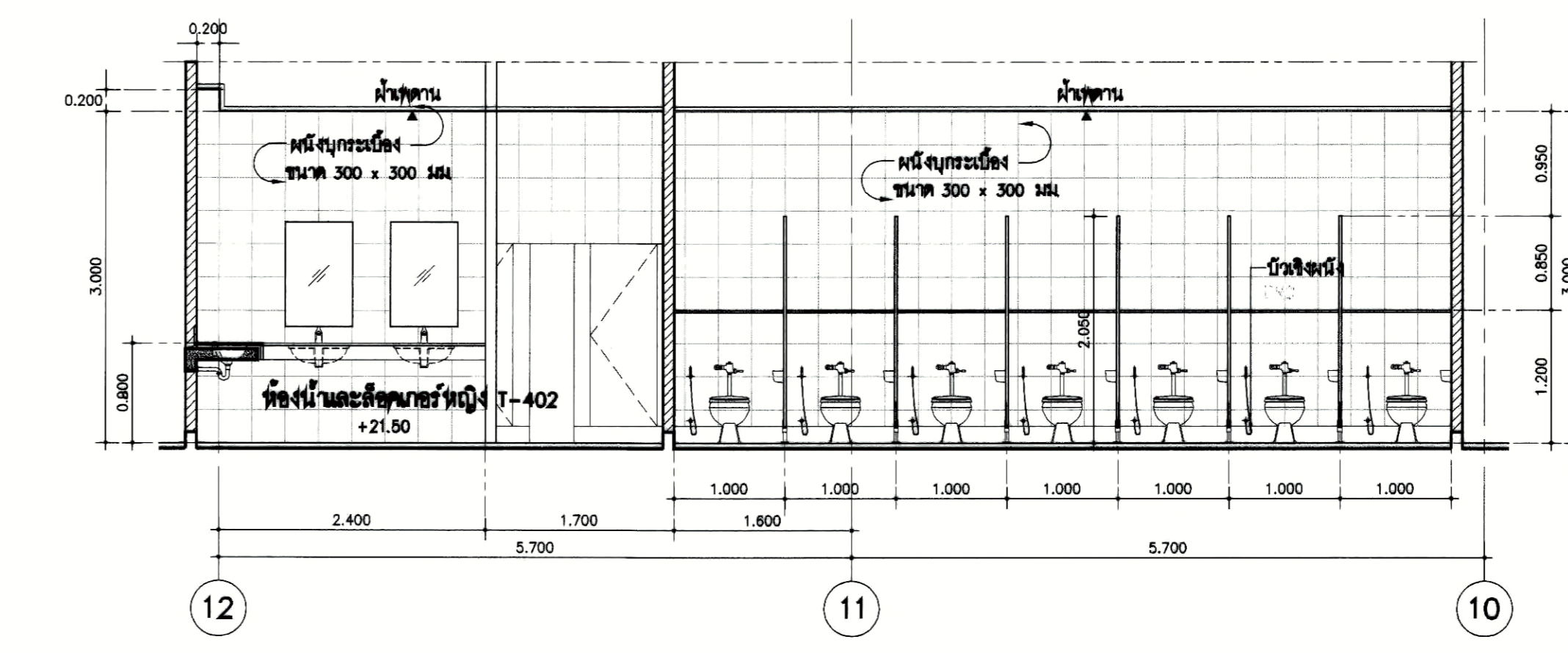
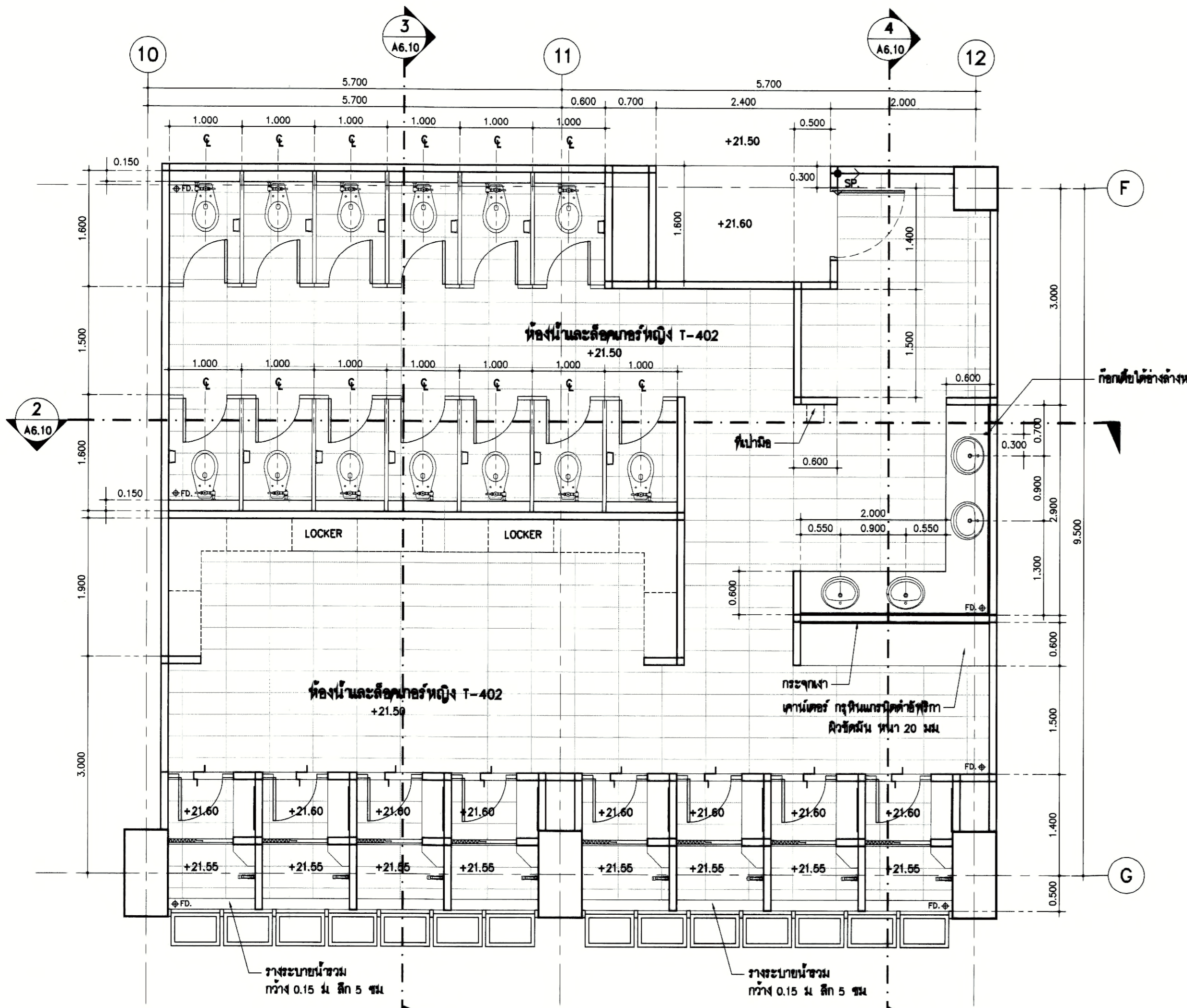

หมายเหตุ : ผนังสูงกระเบื้อง
วัสดุผนัง - ผนังสูงกระเบื้องขนาด 300 x 300 มม.
วัสดุผิวพื้น - ผนังสูงกระเบื้องขนาด 300 x 300 มม.

1 A6.10 แบบขยายห้องน้ำและส้วกเกอร์หญิง T-402 1 : 50

2 A6.10 รูปตัดห้องน้ำและส้วกเกอร์หญิง T-402 1 : 50

2 A6.10 รูปตัดห้องน้ำและส้วกเกอร์หญิง T-402 1 : 50

4 A6.10 รูปตัดห้องน้ำและส้วกเกอร์หญิง T-402 1 : 50

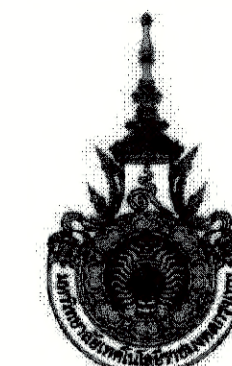

PROJECT NUMBER RA-13-01
PROJECT NAME

อาคารแสดงนิทรรศการและ
การสอนนันทนาการ จำนวน 1 หลัง

OWNER: **LTK ราชมงคล
กรุงเทพ**

LOCATION:
เลขที่ 2 ถนนนางลิ้นจี่ แขวงทุ่งมหาเมฆ
เขตสาทร กรุงเทพมหานคร 10120

architects
regal
3246 หมู่บ้านการเคหะฯ ถนนวิภาวดีรังสิต กรุงเทพฯ 11000
TEL: +66 (0) 2160-0817 FAX: +66 (0) 2160-0818
E-MAIL: regalarchitect@yahoo.com

บริษัท เรา สถาปนิก จำกัด

ARCHITECT	AUTHORIZED SIGNATURE
นายสุวิทย์ พรหมภรณ์ 2-ธ. 388	
นายวิชา กาญจนะ ๒-ธ. 2572	
นางสาววิมลทิพย์ ทิพย์สุชาภา ๓-ธ. 10742	
นายปิยะพันธ์ พูลสวัสดิ์ ๓-ธ. 18278	
นายสมชาติ เสงวณต์ ๓-ธ. 15872	
นางสาววิภาดา ธีระพรพิบูลย์	

STRUCTURAL ENGINEER	AUTHORIZED SIGNATURE
รศ.ดร. กฤษณะวณิช ฐ. 3693	
นายสุวัฒน์ แสนสุพรรณ ฐ. 6565	
นายวิชา สุภานุรักษ์ ฐ. 46748	
นายวิชา ทาฤกษ์ ฐ. 55033	

วิศวกรควบคุม และ รายการคำนวณโครงสร้าง	AUTHORIZED SIGNATURE
สมชาย แสงศิลป์ ๒๒ 1021	

ELECTRICAL ENGINEER	AUTHORIZED SIGNATURE
นายวิชา โสภิตาภานนท์ ๓๓ ๕๖๖	
นายวิชา วิมลคุณากร ๓๓ 4506	

MECHANICAL ENGINEER	AUTHORIZED SIGNATURE
นายวิชา จิราพัฒน์ ๓๓ 388	
นายวิชา ภิรมย์นิรันดร์ ๓๓ 1958	

SANITARY ENGINEER	AUTHORIZED SIGNATURE
นายวิชา วาณิชกุล ๓๓ 368	
นายวิชา สันติพันธ์ ๓๓ 205	

GENERAL NOTE:
1. THIS DRAWING IS THE PROPERTY OF ARCHITECTS 48 LIMITED OR ONE OF ITS AFFILIATES. IT IS TO BE RETURNED TO ARCHITECTS 48 LIMITED AND IS NOT TO BE USED EXCEPT IN CONNECTION WITH THE PROJECT FOR WHICH IT IS INTENDED.
2. DO NOT SCALE THIS DRAWING. USE FIGURED DIMENSIONS ONLY.
ให้ใช้ค่าตัวเลขที่เขียนในร่างเท่านั้น ห้ามวัดจากแบบ

คณะกรรมการควบคุม	AUTHORIZED SIGNATURE
1. นายสุวิทย์ พรหมภรณ์ ประธานกรรมการ	
2. นายวิชา กาญจนะ กรรมการ	
3. นายวิชา เสงวณต์ กรรมการ	
4. นายวิชาพรเทพ เทพพิบูลย์ กรรมการ	
5. นายวิชา มหาคุณ กรรมการ	
6. นายวิชา เสงวณต์ กรรมการ	
7. นายวิชา เสงวณต์ กรรมการ	
8. นายวิชา เสงวณต์ กรรมการ	
9. นายวิชา เสงวณต์ กรรมการ	
10. นายวิชา เสงวณต์ กรรมการ	
11. นายวิชา เสงวณต์ กรรมการ	
12. นายวิชา เสงวณต์ กรรมการ	
13. นายวิชา เสงวณต์ กรรมการ	

ISSUE/REVISION	NO.	DESCRIPTION	BY	DATE
	1	แบบแปลนสถาปัตย์ - แบบก่อสร้าง	www	30-08-13

DRAWING TITLE
**แบบขยายห้องน้ำ T-501
แบบขยายห้องน้ำ T-502
แบบขยายห้องน้ำ T-503**

CHECKED BY	SIGNED	DRAWING NO.
PM		A
PD		6.11
PA		
JC		

DRAWN BY	SCALE
PRINTED DATE 30-08-13	REF. FILE

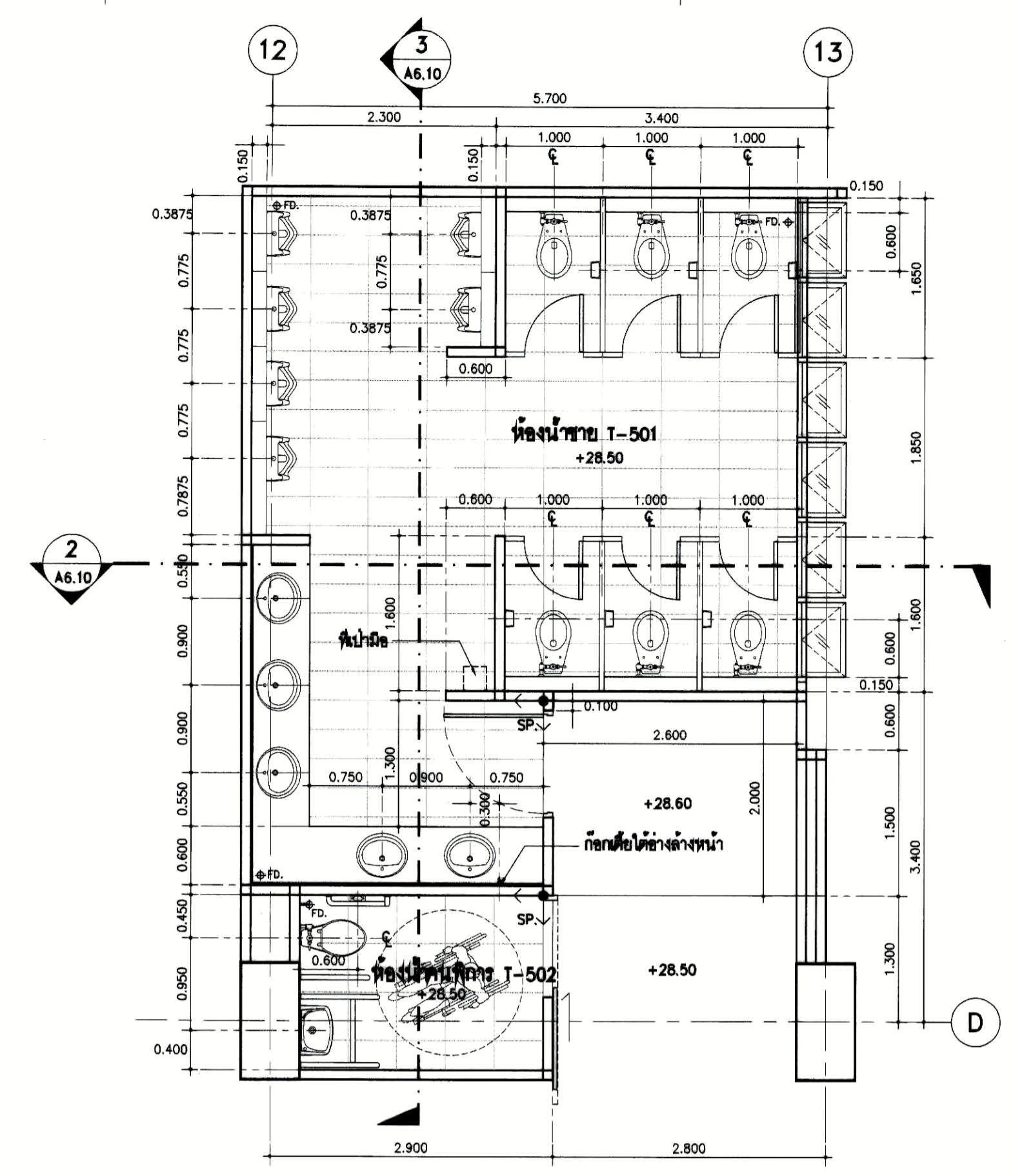

หมายเหตุ : ห้องนี้ทำไป
วัสดุผนัง - ผนังปูกระเบื้องขนาด 300 x 300 มม.
วัสดุผิวพื้น - พื้นปูกระเบื้องขนาด 300 x 300 มม.

1 A6.11 แบบขยายห้องน้ำ T-501, ห้องน้ํานักทึกร T-502 1 : 50

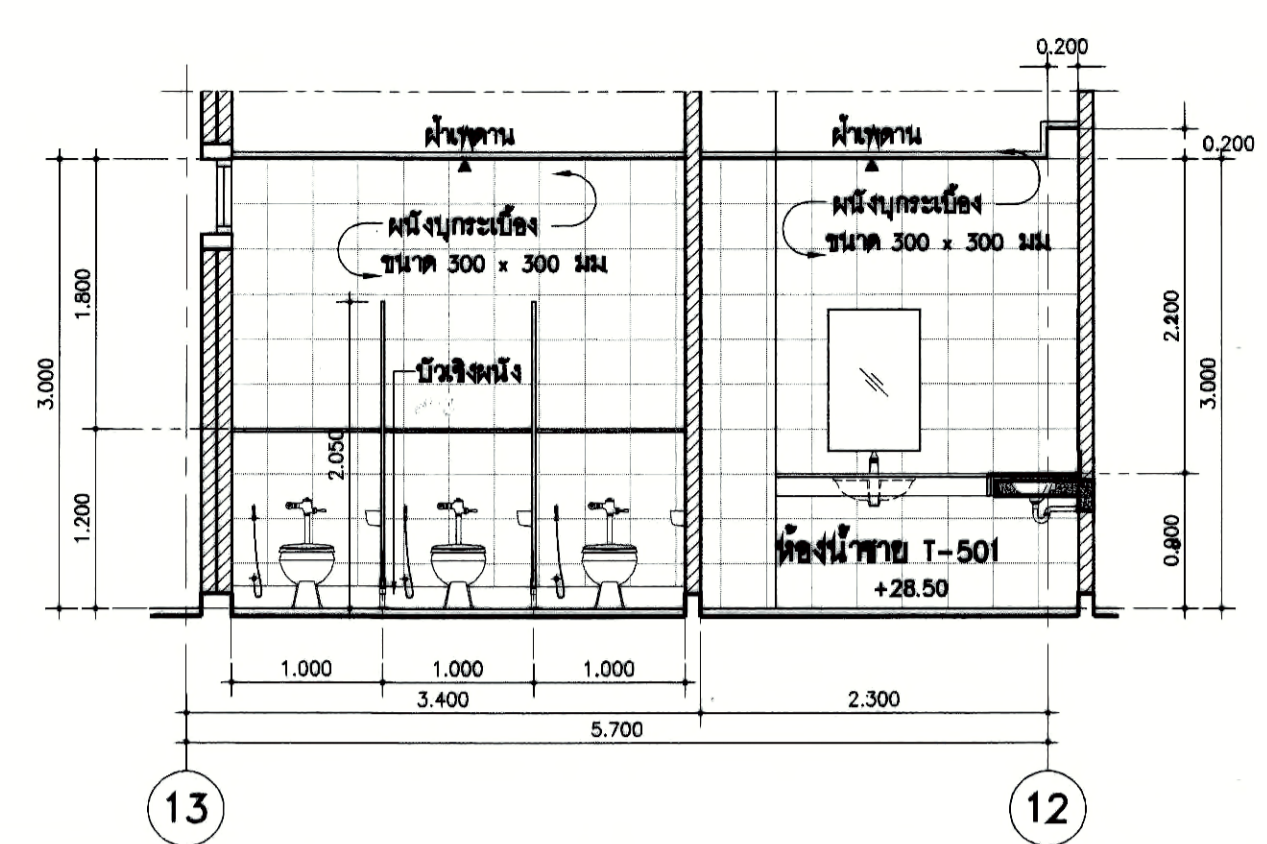

2 A6.11 รูปตัดห้องน้ำ T-501 1 : 50

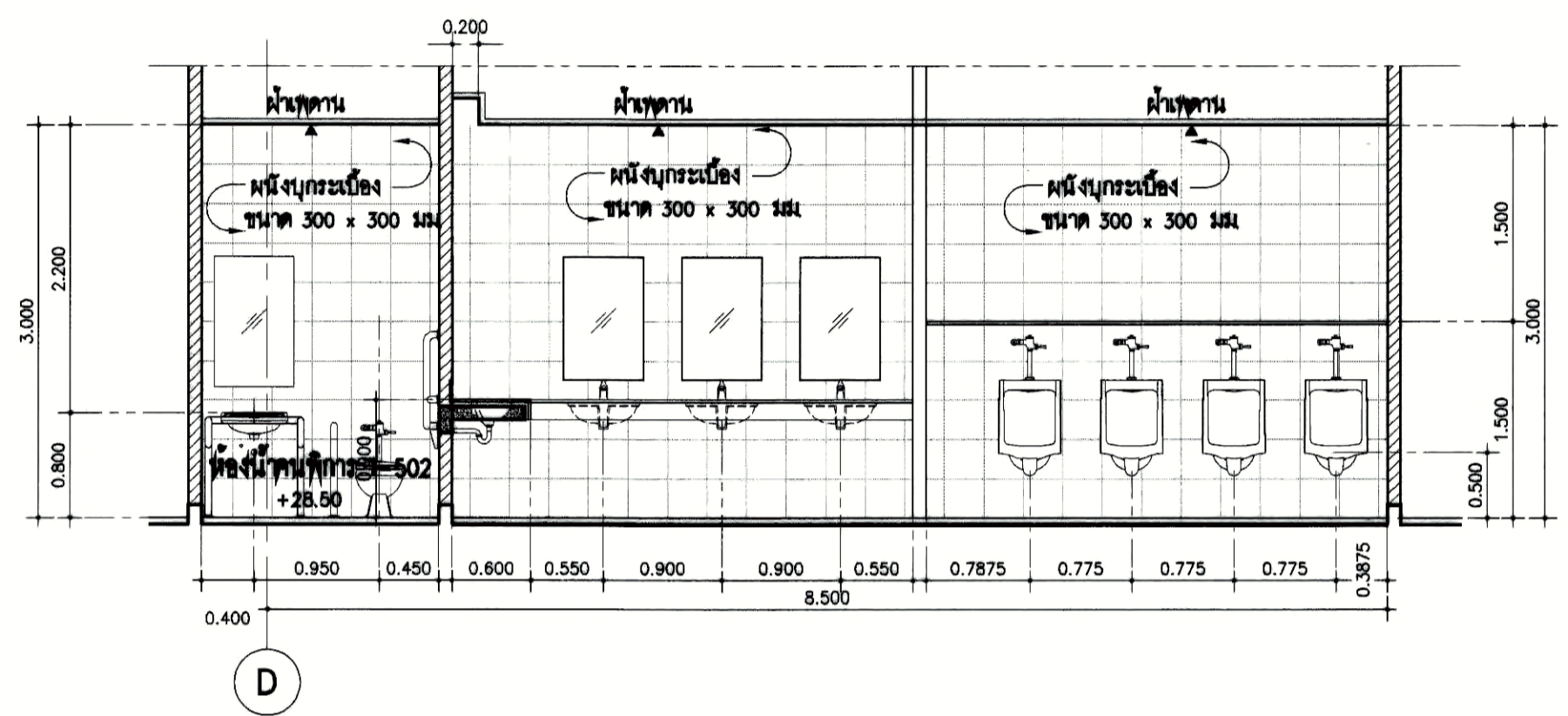

3 A6.11 รูปตัดห้องน้ำ T-501, ห้องน้ํานักทึกร T-502 1 : 50

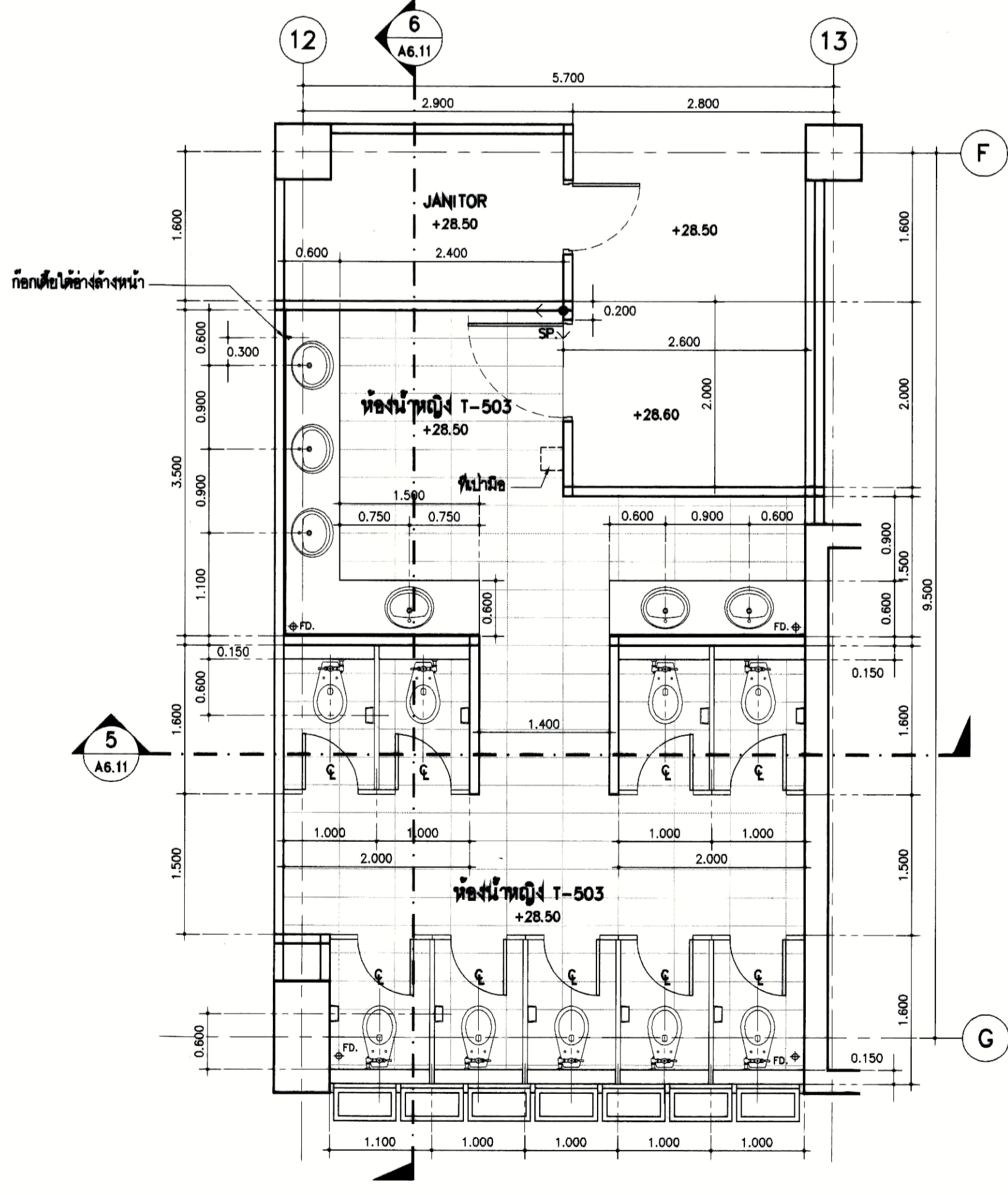

หมายเหตุ : ห้องนี้ทำไป
วัสดุผนัง - ผนังปูกระเบื้องขนาด 300 x 300 มม.
วัสดุผิวพื้น - พื้นปูกระเบื้องขนาด 300 x 300 มม.

4 A6.11 แบบขยายห้องน้ำ T-503 1 : 50

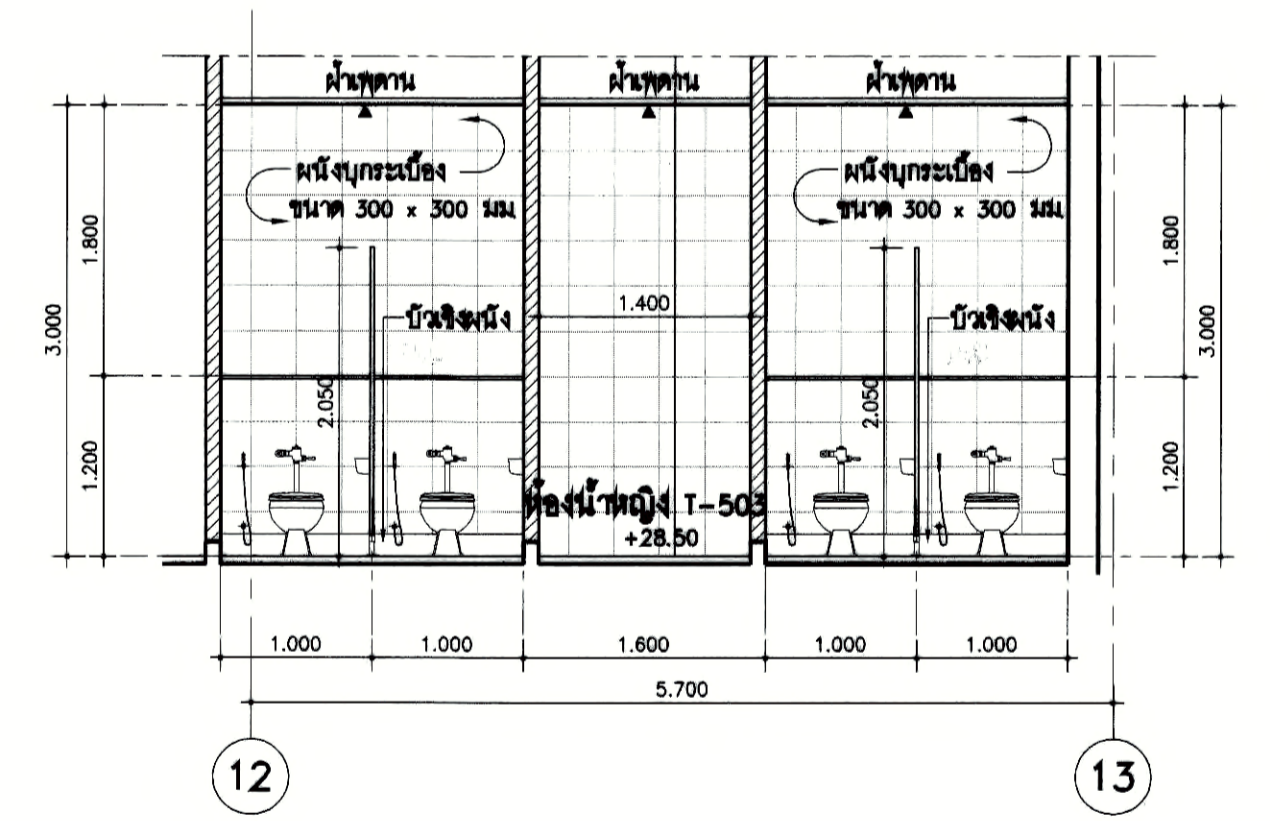

5 A6.11 รูปตัดห้องน้ำ T-503 1 : 50

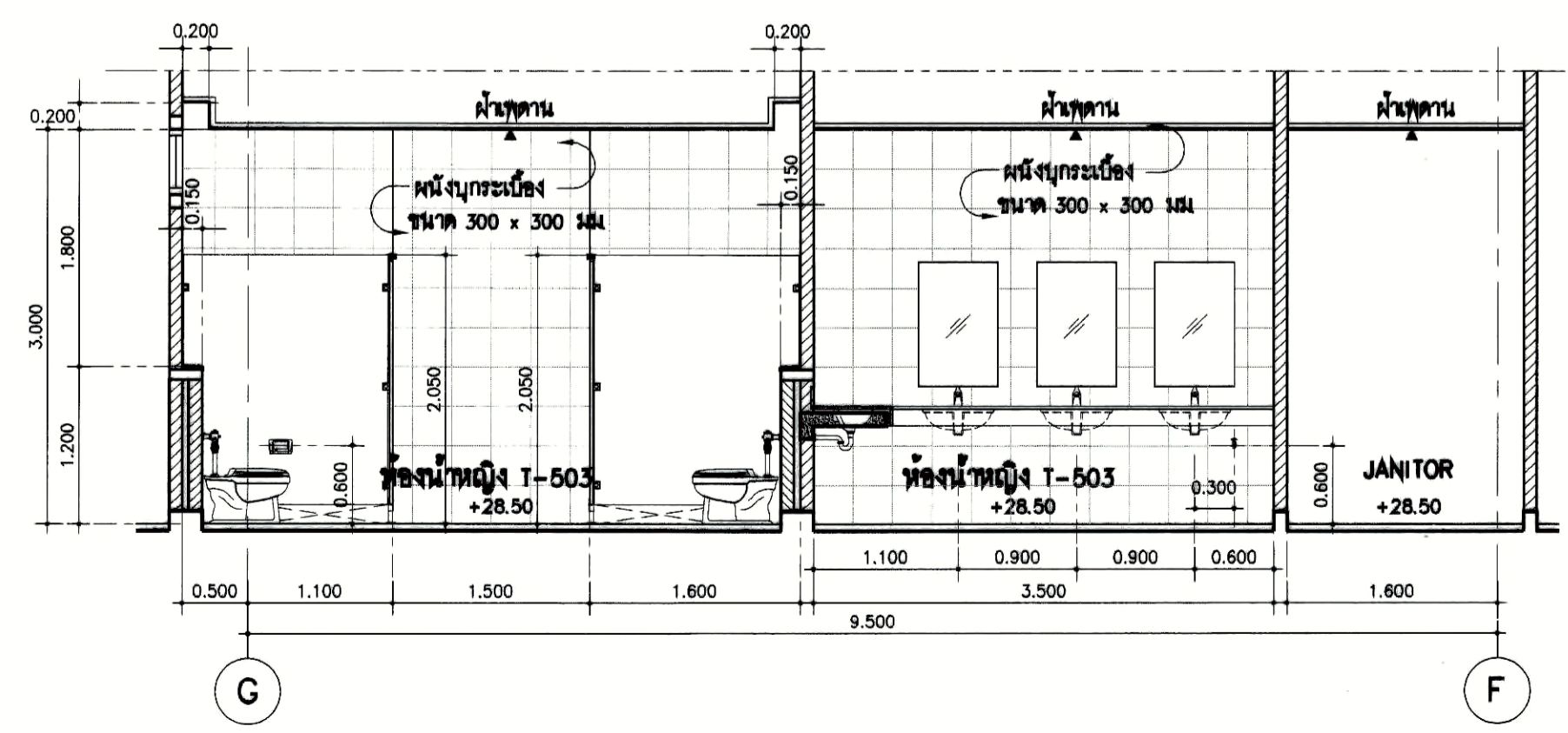

6 A6.11 รูปตัดห้องน้ำ T-503 1 : 50

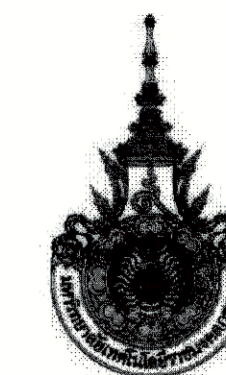

PROJECT NUMBER RA-13-01
PROJECT NAME

อาคารแสดงนิทรรศการและ
การสนนันทนาการ จำนวน 1 หลัง

OWNER: **UTK ราชบงกค
กรุงเทพ**

LOCATION:
เลขที่ 2 ถนนนางลิ้นจี่ แขวงทุ่งมหาเมฆ
เขตสาทร กรุงเทพมหานคร 10120

architects
regal
324/8 หมู่บ้านสวนพุดสีน้ำผึ้ง
ตำบลท่าทราย อำเภอเมือง จังหวัดนนทบุรี 11000
TEL: +66 (0) 2190-0917
FAX: +66 (0) 2190-0918
E-MAIL: regalarchitects@yahoo.com

บริษัท เรกา สถาปนิก จำกัด

ARCHITECT	AUTHORIZED SIGNATURE
นายอรรถ ฤทธิชัย 2-80 398	
นายวิชาญ กฤษณะ 8-80 2872	
นางสาววิมลทิพย์ พิทยศิริยาทร 2-80 10742	
นายณิชาภัทร์ พูลสวัสดิ์ 2-80 16278	
นางสาววิภาดา วัชรพงษ์ 2-80 15872	

STRUCTURAL ENGINEER	AUTHORIZED SIGNATURE
รศ.ดร. กฤษณกร ฤทธิชัย 2-80 3983	
นายสุเมธ เตชะศิริวรรณ 2-80 5565	
นายณัฐกร ฤทธิชัย 2-80 44748	
นายชัชชัย ฤทธิชัย 2-80 55033	

วิศวกรตรวจสอบ และ รายการคำนวณโครงสร้าง
กรรมการ: แฉกศิลป์ 2-80 1021

ELECTRICAL ENGINEER	AUTHORIZED SIGNATURE
รศ.ดร. วิมลฤทธิชัย 2-80 3983	
นายวิชาญ กฤษณะ 8-80 2872	

MECHANICAL ENGINEER	AUTHORIZED SIGNATURE
ดร.ดร. จักรกฤษณ์ ฤทธิชัย 2-80 3983	
ดร.ดร. วิมลฤทธิชัย 2-80 3983	

SANITARY ENGINEER	AUTHORIZED SIGNATURE
ดร.ดร. วรวิทย์ ฤทธิชัย 2-80 3983	
ดร.ดร. วิมลฤทธิชัย 2-80 3983	

GENERAL NOTE
1. THIS DRAWING IS THE PROPERTY OF ARCHITECTS 48 LIMITED OR ONE OF ITS AFFILIATES. IT IS LOANED TO YOU SUBJECT TO THE USUAL CONDITIONS AND IS NOT TO BE USED EXCEPT IN CONNECTION WITH THE PROJECT FOR WHICH IT IS INTENDED.
2. DO NOT SCALE THIS DRAWING. USE FIGURED DIMENSIONS ONLY.
ไม่ใช้ค่าตัวเลขที่อ่านได้จากแบบ. ใช้ตัวเลขจากแบบ.

คณะกรรมการตรวจสอบแบบ	AUTHORIZED SIGNATURE
1. นายอรรถ ฤทธิชัย	ประธานกรรมการ
2. นายวิชาญ กฤษณะ	กรรมการ
3. นายชัชชัย ฤทธิชัย	กรรมการ
4. นายสุเมธ เตชะศิริวรรณ	กรรมการ
5. นายณัฐกร ฤทธิชัย	กรรมการ
6. นายอรรถ ฤทธิชัย	กรรมการ
7. นายวิชาญ กฤษณะ	กรรมการ
8. นายสุเมธ เตชะศิริวรรณ	กรรมการ
9. นายณัฐกร ฤทธิชัย	กรรมการ
10. นายอรรถ ฤทธิชัย	กรรมการ
11. นายวิชาญ กฤษณะ	กรรมการ
12. นายสุเมธ เตชะศิริวรรณ	กรรมการ
13. นายอรรถ ฤทธิชัย	กรรมการและเลขานุการ

ISSUE/REVISION	NO.	DESCRIPTION	BY	DATE
	1	แบบแปลนสถาปัตย์ - แบบก่อสร้าง	www	30-08-13

DRAWING TITLE
**มาตรฐานการติดตั้งสุขภัณฑ์
และอุปกรณ์ห้องน้ำ**

CHECKED BY	SIGNED	DRAWING NO.
PM		A
PD		6.12
PA		
JC		

DRAWN BY	SCALE
PRINTED DATE 30-08-13 <td>REF. FILE </td>	REF. FILE

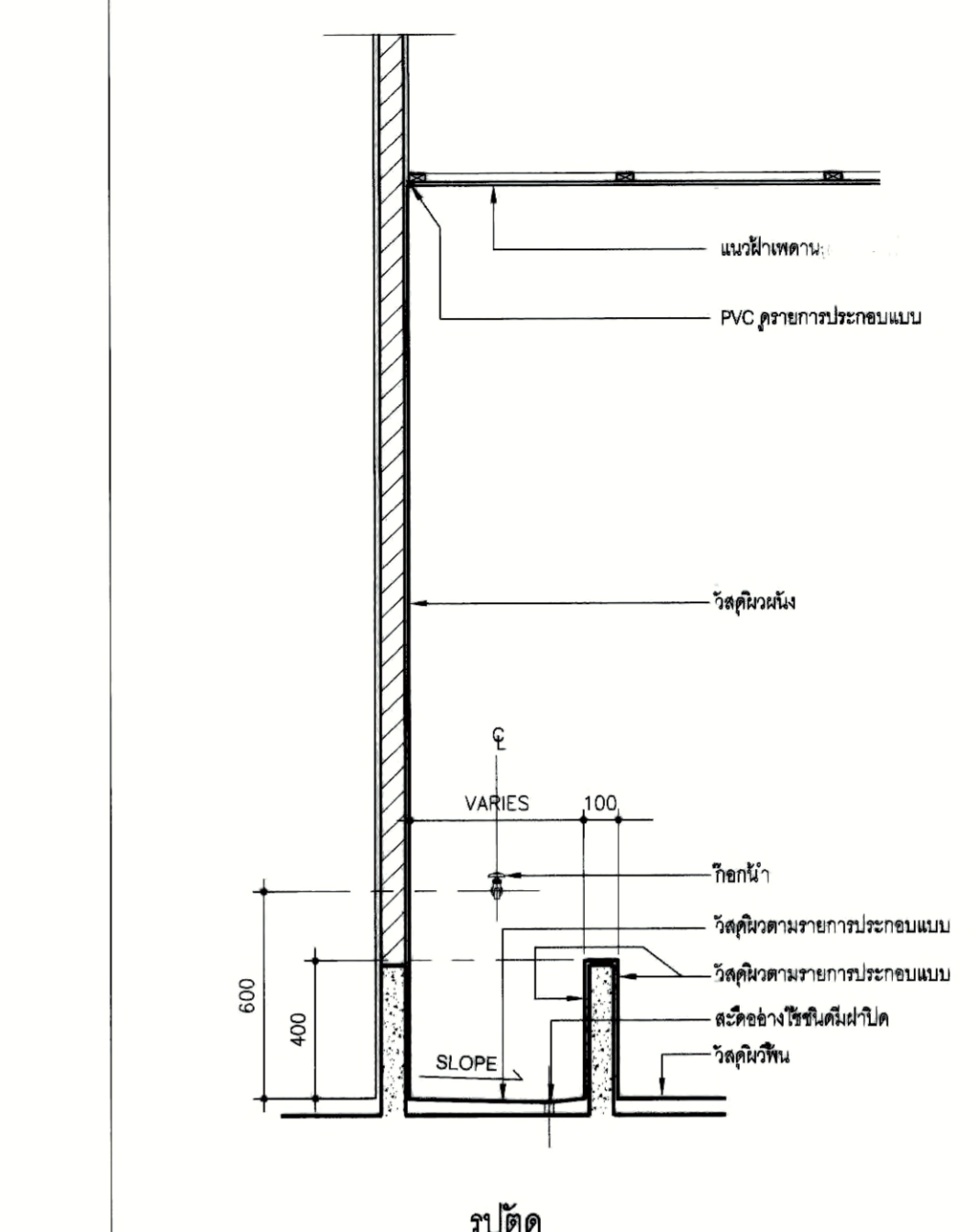
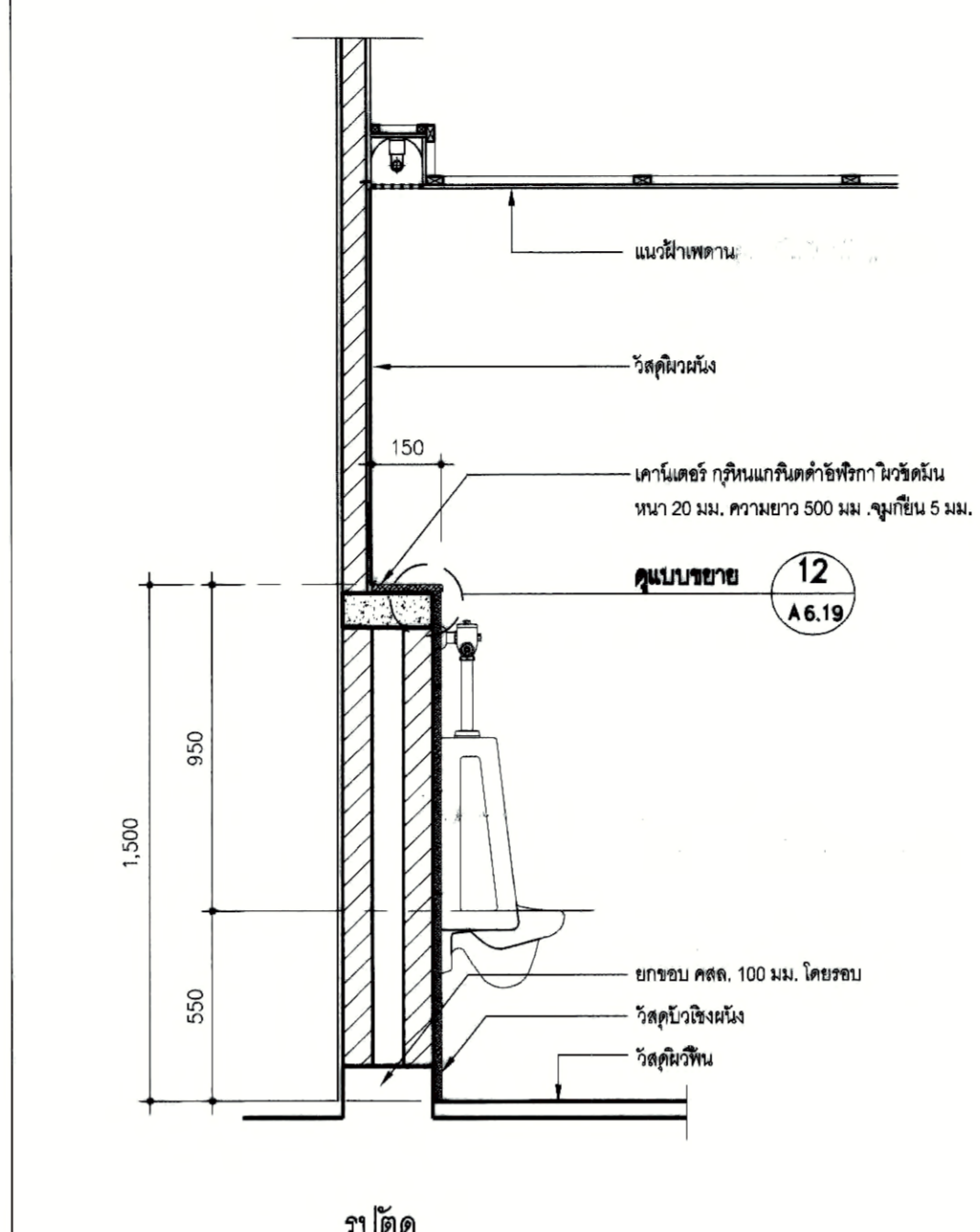
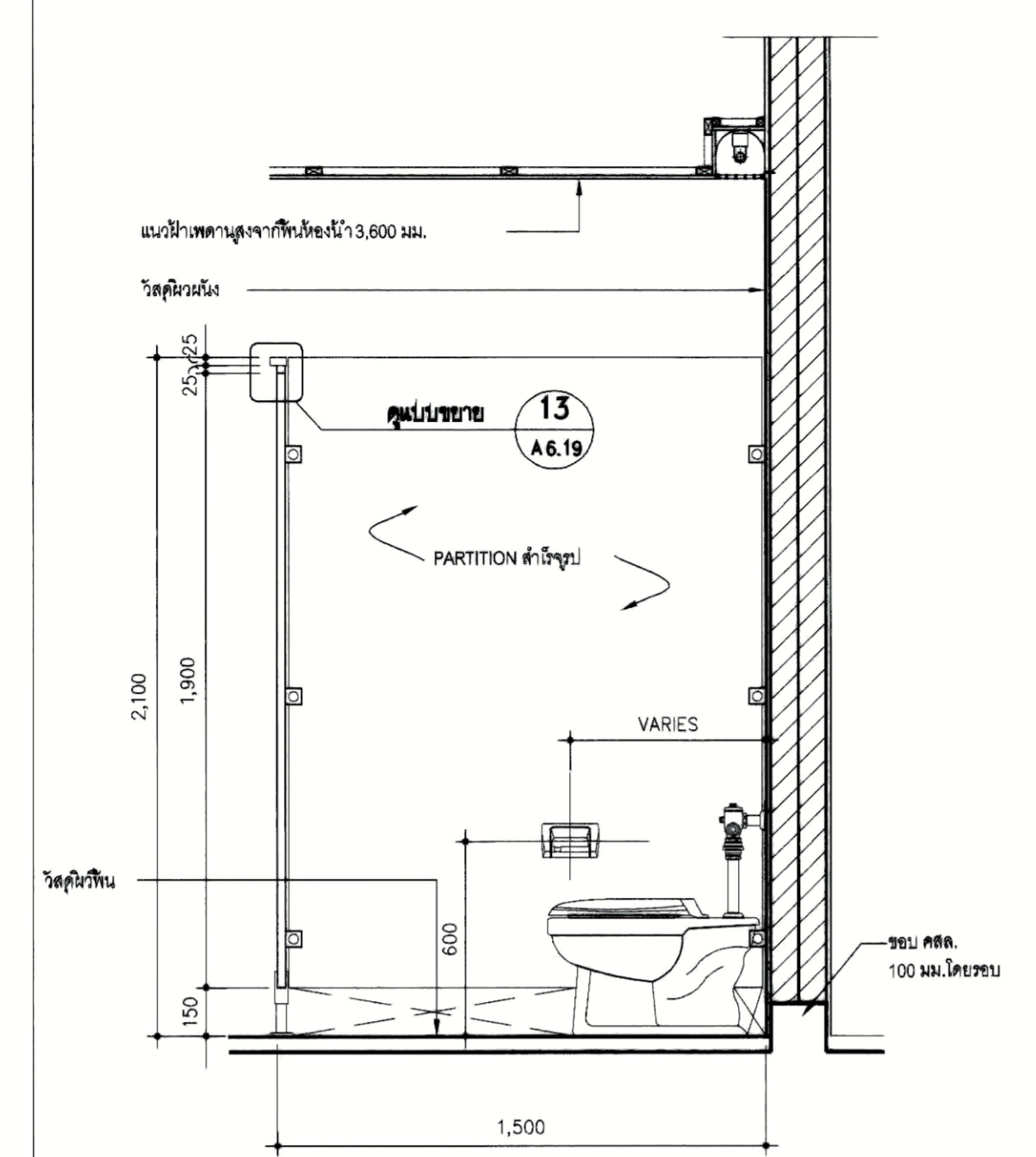
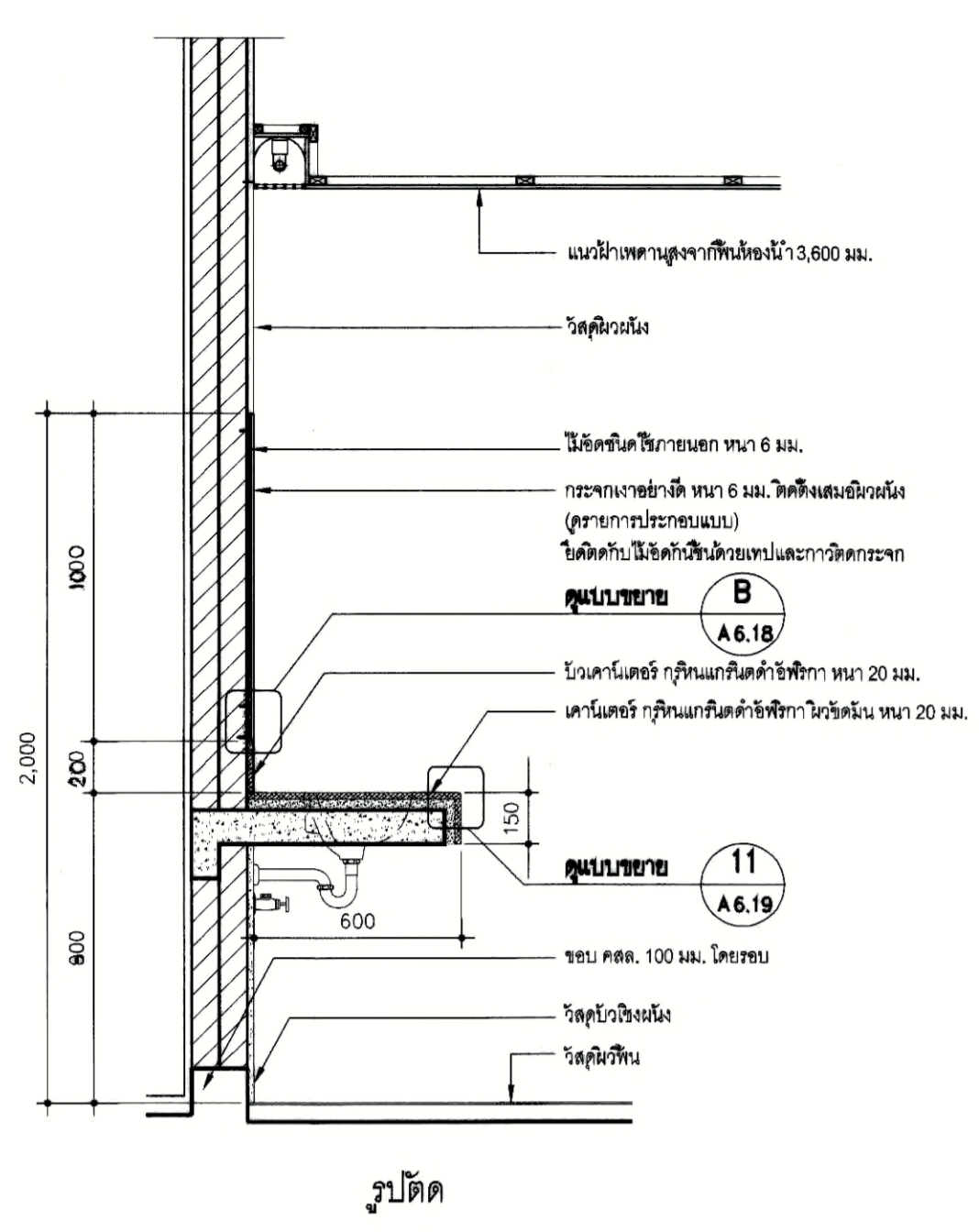

1 แบบการติดตั้งแกนเตอร์อ่างล้างหน้า (กรูทึนแกรมิต) มหุขส่วน 1 : 20

2 แบบการติดตั้ง PARTITION และอุปกรณ์ห้องส้วม (สวมนั่งราบ) มหุขส่วน 1 : 20

3 แบบการติดตั้งโถปัสสาวะ มหุขส่วน 1 : 20

4 แบบขยายอ่างห้อง JANITOR มหุขส่วน 1 : 20

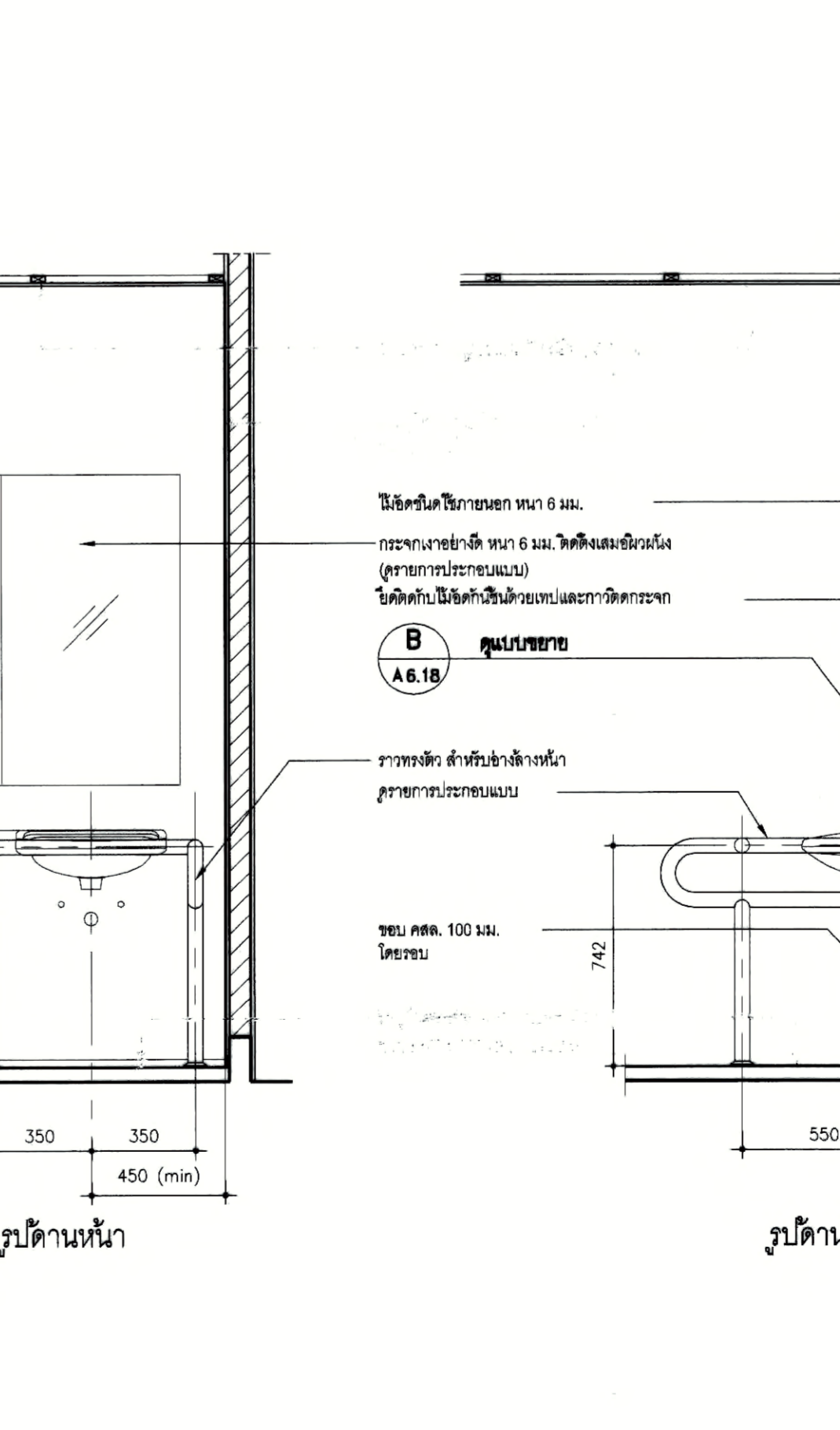
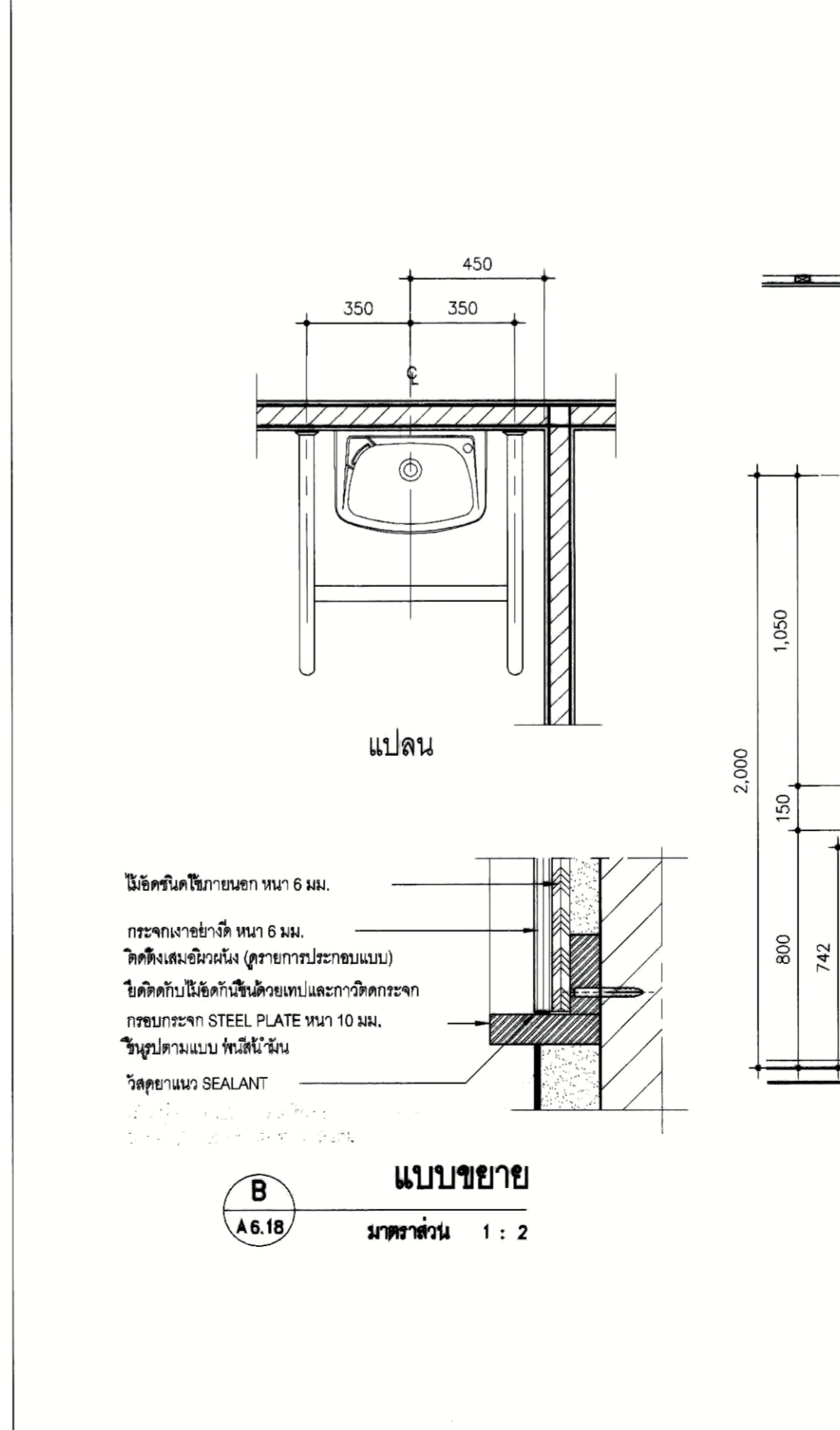
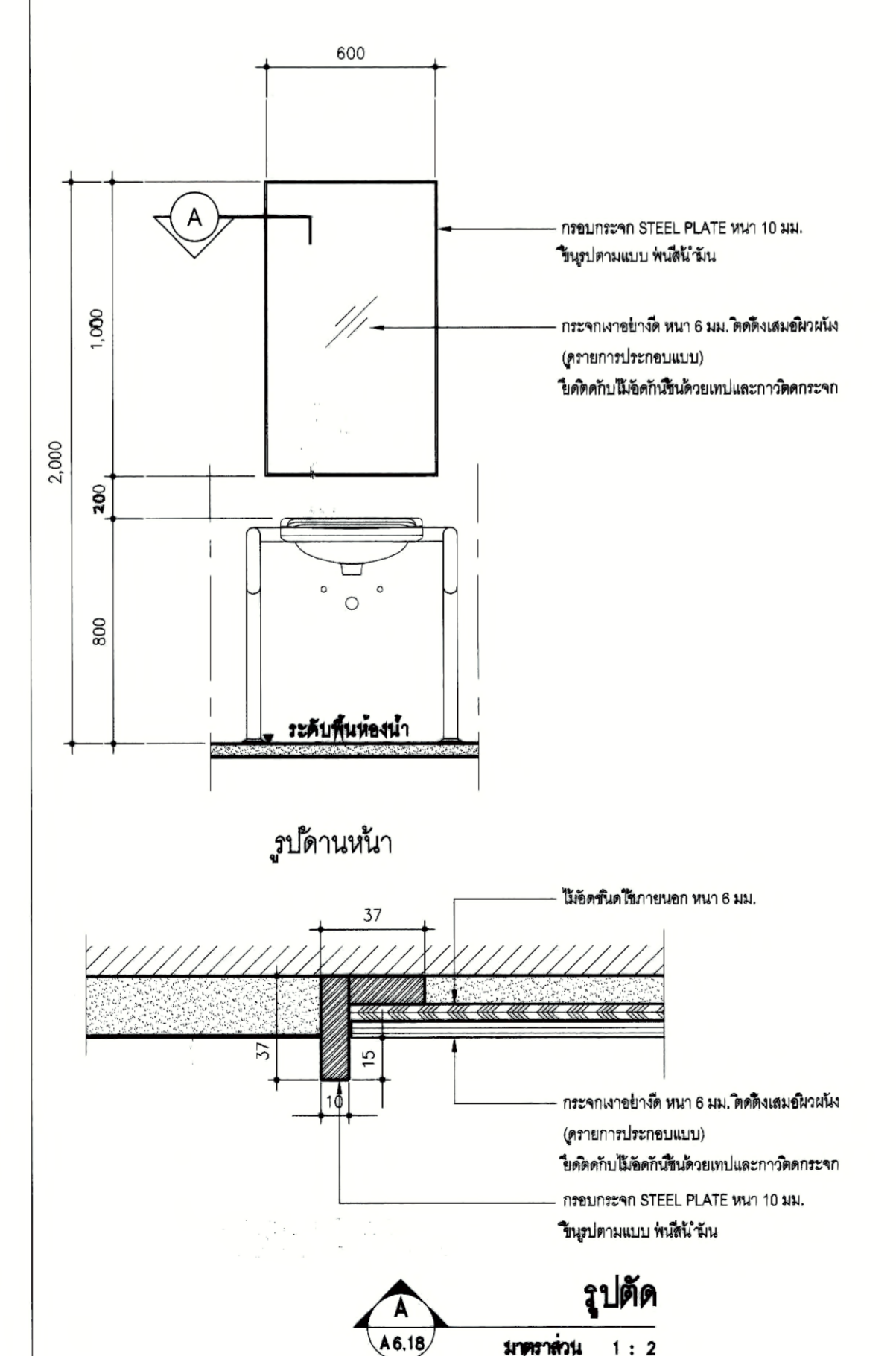
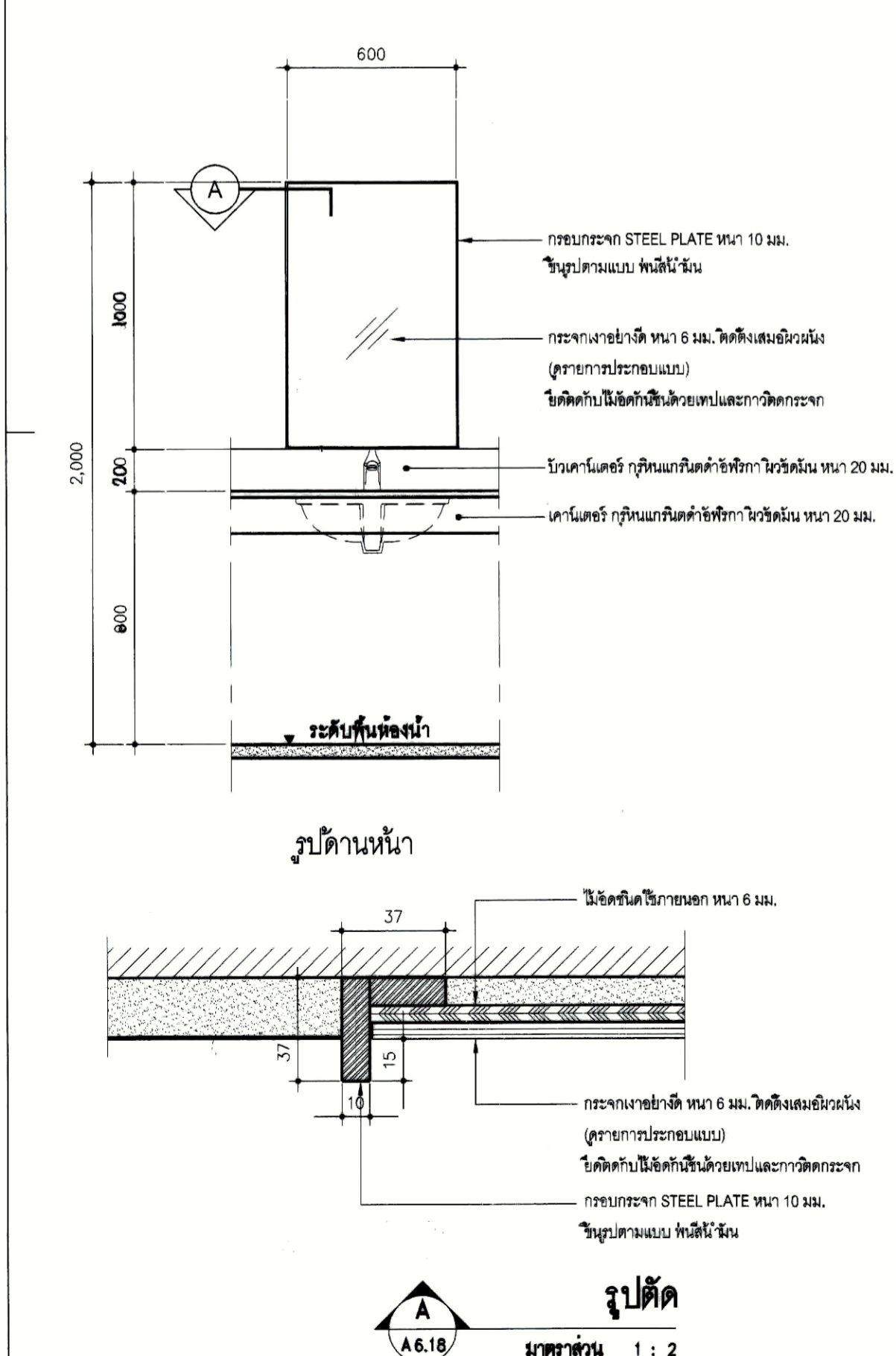

5 แบบขยาย TYPICAL DETAIL กระฉก (ห้องน้ำชาย-หญิง ห้องน้ำพนักงานชาย-หญิง) มหุขส่วน 1 : 20

6 แบบขยาย TYPICAL DETAIL กระฉก (ห้องน้ำคนพิการ) มหุขส่วน 1 : 20

7 มหุขส่วน 1 : 20

แบบการติดตั้งอุปกรณ์ห้องน้ำคนพิการ (อ่างล้างหน้า) มหุขส่วน 1 : 20

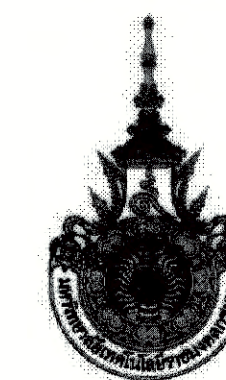

PROJECT NUMBER RA-13-01

PROJECT NAME
อาคารแสดงนิทรรศการและ
การสอนนันทนาการ จำนวน 1 หลัง

OWNER
**LTK รามงคล
กรุงเทพ**

LOCATION
เลขที่ 2 ถนนนางสีนิจ แขวงทุ่งมหาเมฆ
เขตสาทร กรุงเทพมหานคร 10120

architects
regal
3249 หมู่บ้านการเคหะสิริสัมพันธ์
ตำบลท่าทราย อำเภอเมือง จังหวัดนนทบุรี 11000
TEL. +66 (0) 2180-0817 FAX. +66 (0) 2180-0818
E-MAIL: regalarchitects@yahoo.com

บริษัท เรา สถาปนิก จำกัด

ARCHITECT	AUTHORIZED SIGNATURE
นายสุวิทย์ พงษ์พานิช 2-80 398	
นายวิชาญ ภาณุพงษ์ 2-80 2572	
นางสาววิมลทิพย์ ทัพย์ไพฑูริย์ 2-80 10742	
นายณัฐวัฒน์ พงษ์ศรีดี 2-80 18228	
นายธนชาติ เสงี่ยม 2-80 15872	

STRUCTURAL ENGINEER	AUTHORIZED SIGNATURE
รศ.ดร. กัญญาพรวิชัย 2-80 3693	
นายสุวัฒน์ เสงี่ยม 2-80 3695	
นายสุวิทย์ ภาณุพงษ์ 2-80 46748	
นายวิชาญ ภาณุพงษ์ 2-80 55033	

วิศวกรควบคุม และ ราชการควบคุมโครงสร้าง	AUTHORIZED SIGNATURE
สมชาย แสงสี 2-80 1021	

ELECTRICAL ENGINEER	AUTHORIZED SIGNATURE
นายวิชาญ ภาณุพงษ์ 2-80 4506	

MECHANICAL ENGINEER	AUTHORIZED SIGNATURE
นายวิชาญ ภาณุพงษ์ 2-80 4506	

SANITARY ENGINEER	AUTHORIZED SIGNATURE
นายวิชาญ ภาณุพงษ์ 2-80 4506	

GENERAL NOTE
 1. THIS DRAWING IS THE PROPERTY OF ARCHITECTS 48 LIMITED OR ONE OF ITS AFFILIATES. IT IS TO BE USED ONLY FOR THE PROJECT AND IS NOT TO BE USED EXCEPT WITH CONNECTION WITH THE PROJECT FOR WHICH IT IS INTENDED.
 2. DO NOT SCALE THIS DRAWING. USE FIGURED DIMENSIONS ONLY.
 ให้ใช้ตัวอักษรที่พิมพ์ไว้เท่านั้น ห้ามวัดจากแบบ

คณะกรรมการควบคุม	AUTHORIZED SIGNATURE
1. นายสุวิทย์ พงษ์พานิช ประธานกรรมการ	
2. นายวิชาญ ภาณุพงษ์	
3. นายวิชาญ ภาณุพงษ์	
4. นายวิชาญ ภาณุพงษ์	
5. นายวิชาญ ภาณุพงษ์	
6. นายวิชาญ ภาณุพงษ์	
7. นายวิชาญ ภาณุพงษ์	
8. นายวิชาญ ภาณุพงษ์	
9. นายวิชาญ ภาณุพงษ์	
10. นายวิชาญ ภาณุพงษ์	
11. นายวิชาญ ภาณุพงษ์	
12. นายวิชาญ ภาณุพงษ์	
13. นายวิชาญ ภาณุพงษ์	

ISSUE/REVISION
NO. DESCRIPTION BY DATE
1 แบบแปลนสถาปัตย์ - แบบก่อสร้าง www 30-08-13

CHECKED BY	SIGNED	DRAWING NO.
PM		A
PD		6.14
PA		
JC		

DRAWING TITLE
แบบขยายสระว่ายน้ำ

DRAWN BY: 30-08-13 SCALE: 1:125
 PRINTED DATE: 30-08-13 REF. FILE

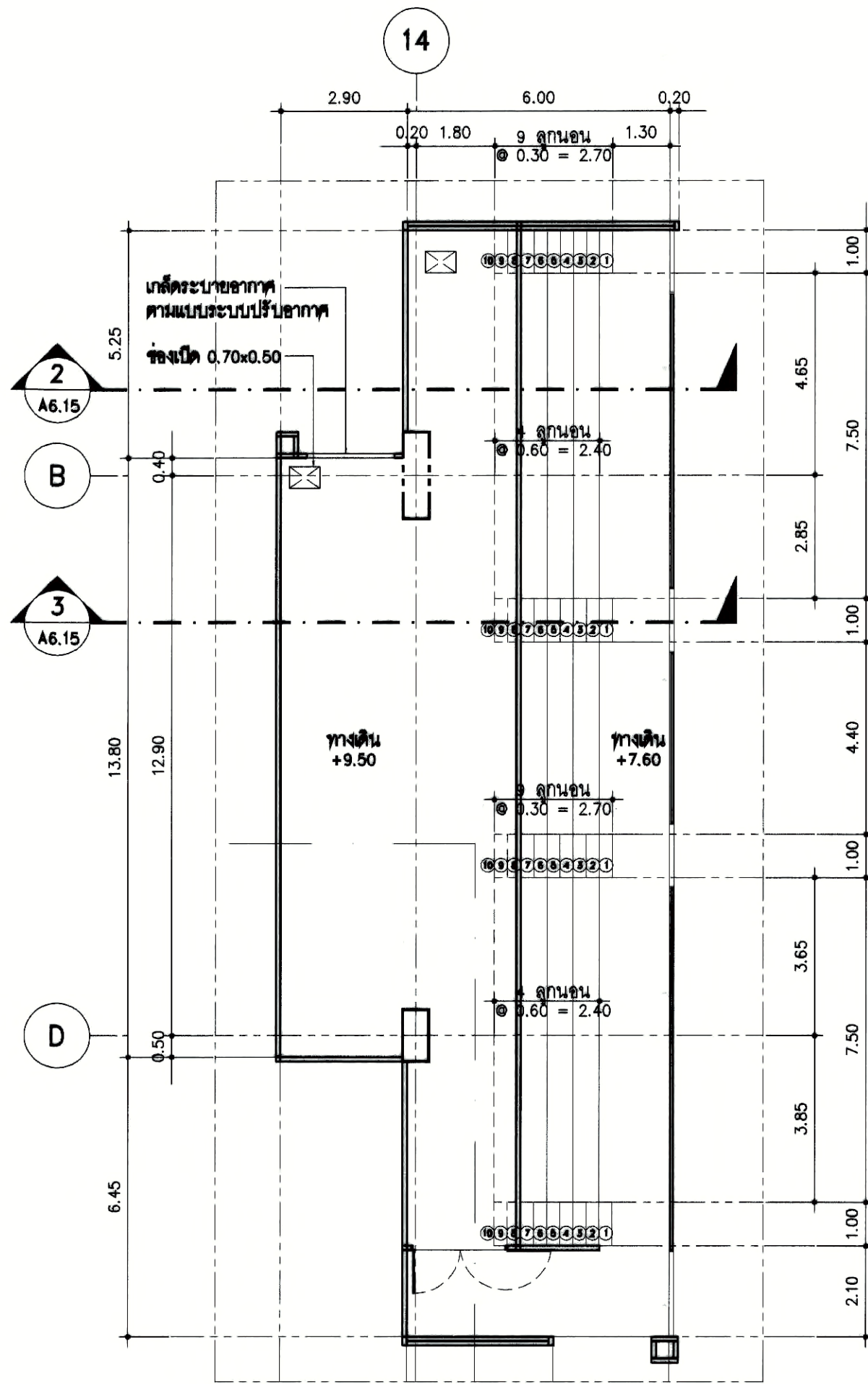
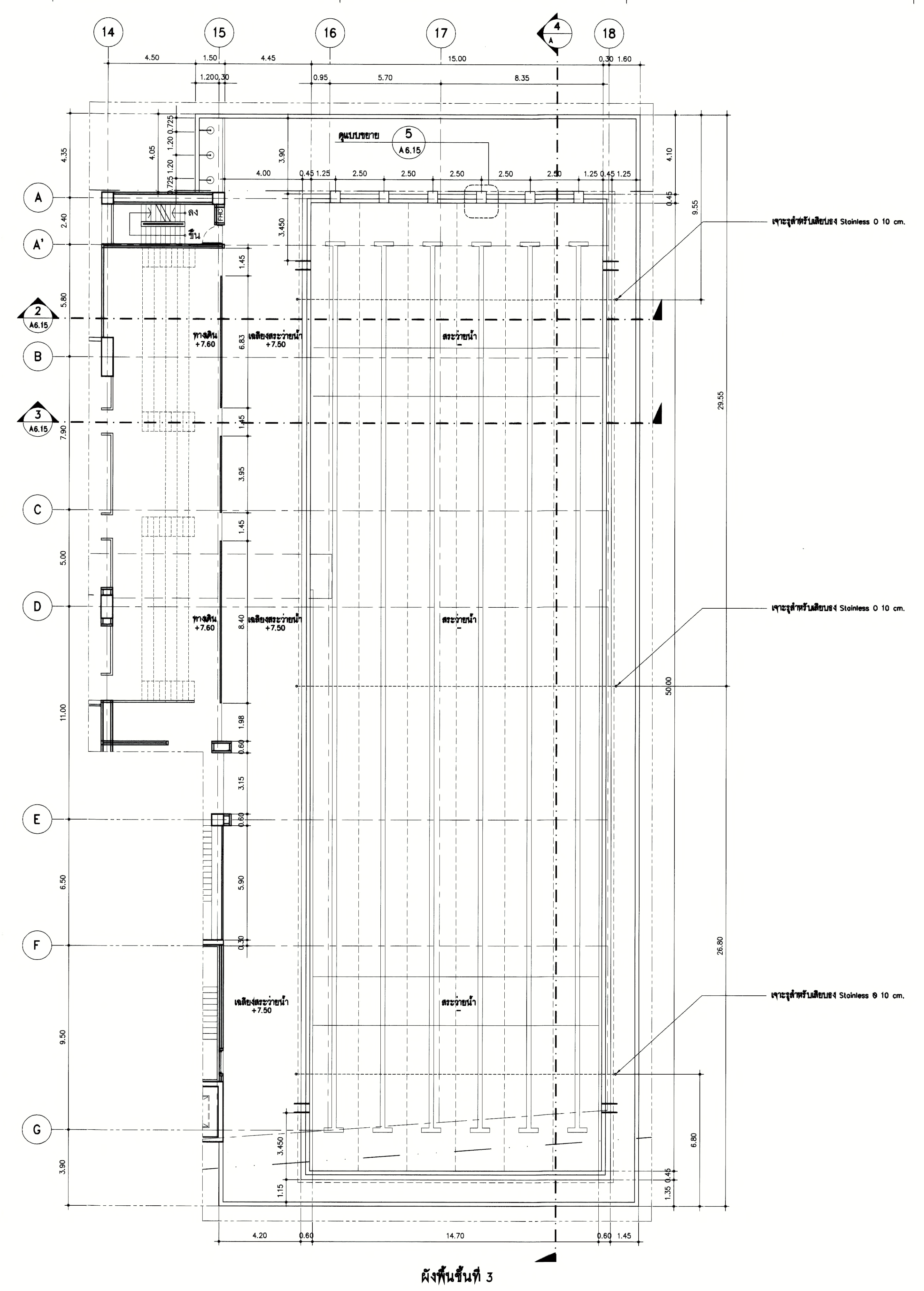

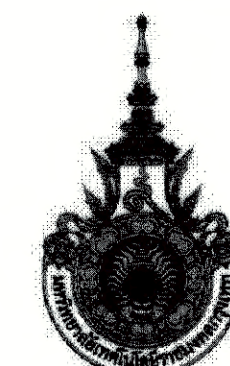

PROJECT NUMBER RA-13-01

PROJECT NAME

อาคารแสดงนิทรรศการและ
การสอนนันทนาการ จำนวน 1 หลัง

OWNER: **UTK รามงคล
กรุงเทพ**

LOCATION:
เลขที่ 2 ถนนนางลิ้นจี่ แขวงทุ่งมหาเมฆ
เขตสาทร กรุงเทพมหานคร 10120

architects
regal
3248 หมู่บ้านสวนหย่อม 10/10 ถนนสุขุมวิท ซอยสุขุมวิท 110/1
ต.คลองเตย จ.เขตวัฒนา กรุงเทพมหานคร 10110
TEL: +66 (0) 2192-0917 FAX: +66 (0) 2192-0918
E-MAIL: regalarchitects@yahoo.com

บริษัท เรกา สถาปนิก จำกัด

ARCHITECT	AUTHORIZED SIGNATURE
นายสุวิทย์ พงษ์พานิช 2-ต. 388	
นายวิชา กาญจน 6-ต. 2572	
นางสาววิมลทิพย์ พิพัฒน์วิบูลย์ 6-ต. 10742	
นายณิชากร วัฒนศิริ 6-ต. 18278	
นายประชาติ ทรัพย์ 6-ต. 15872	
นางสาววิภา วัฒนศิริ 6-ต. 15872	

STRUCTURAL ENGINEER	AUTHORIZED SIGNATURE
ดร.ป. กาญจนวัฒน์ 6-ต. 3693	
ดร.น. ศรีนันทิยา 6-ต. 5665	
ดร.น. สุวิมล 6-ต. 46748	
ดร.น. ชาญ 6-ต. 55033	

ELECTRICAL ENGINEER	AUTHORIZED SIGNATURE
นายค. วัฒนศิริ 6-ต. 859	
นายค. วัฒนศิริ 6-ต. 4506	

MECHANICAL ENGINEER	AUTHORIZED SIGNATURE
นายค. วัฒนศิริ 6-ต. 388	
นายค. วัฒนศิริ 6-ต. 1958	

SANITARY ENGINEER	AUTHORIZED SIGNATURE
นายค. วัฒนศิริ 6-ต. 388	
นายค. วัฒนศิริ 6-ต. 205	

GENERAL NOTE
 1. THIS DRAWING IS THE PROPERTY OF ARCHITECTS 48 LIMITED OR ONE OF ITS AFFILIATES. IT IS TO BE RETURNED UPON DEMAND AND NOT TO BE USED EXCEPT IN CONNECTION WITH THE PROJECT FOR WHICH IT IS INTENDED.
 2. DO NOT SCALE THIS DRAWING. USE DIMENSIONS ONLY.
 ไม่ให้คัดลอกหรือทำซ้ำโดยไม่ได้รับอนุญาต

PERSONNEL	AUTHORIZED SIGNATURE
1. นายสุวิทย์ พงษ์พานิช 6-ต. 388	
2. นายวิชา กาญจน 6-ต. 2572	
3. นายค. วัฒนศิริ 6-ต. 859	
4. นายค. วัฒนศิริ 6-ต. 4506	
5. นายค. วัฒนศิริ 6-ต. 388	
6. นายค. วัฒนศิริ 6-ต. 1958	
7. นายค. วัฒนศิริ 6-ต. 388	
8. นายค. วัฒนศิริ 6-ต. 1958	
9. นายค. วัฒนศิริ 6-ต. 388	
10. นายค. วัฒนศิริ 6-ต. 1958	
11. นายค. วัฒนศิริ 6-ต. 388	
12. นายค. วัฒนศิริ 6-ต. 1958	
13. นายค. วัฒนศิริ 6-ต. 388	

ISSUE/REVISION	NO.	DESCRIPTION	BY	DATE
	1	แบบแปลนอาคาร - แบบก่อสร้าง	www	30-08-13

DRAWING TITLE

แบบขยายสระว่ายน้ำ

CHECKED BY	ARCHITECT	SIGNED	DRAWING NO.
			A 6.15

DRAWN BY: 30-08-13 SCALE: 1:100
 PRINTED DATE: 30-08-13 REF. FILE

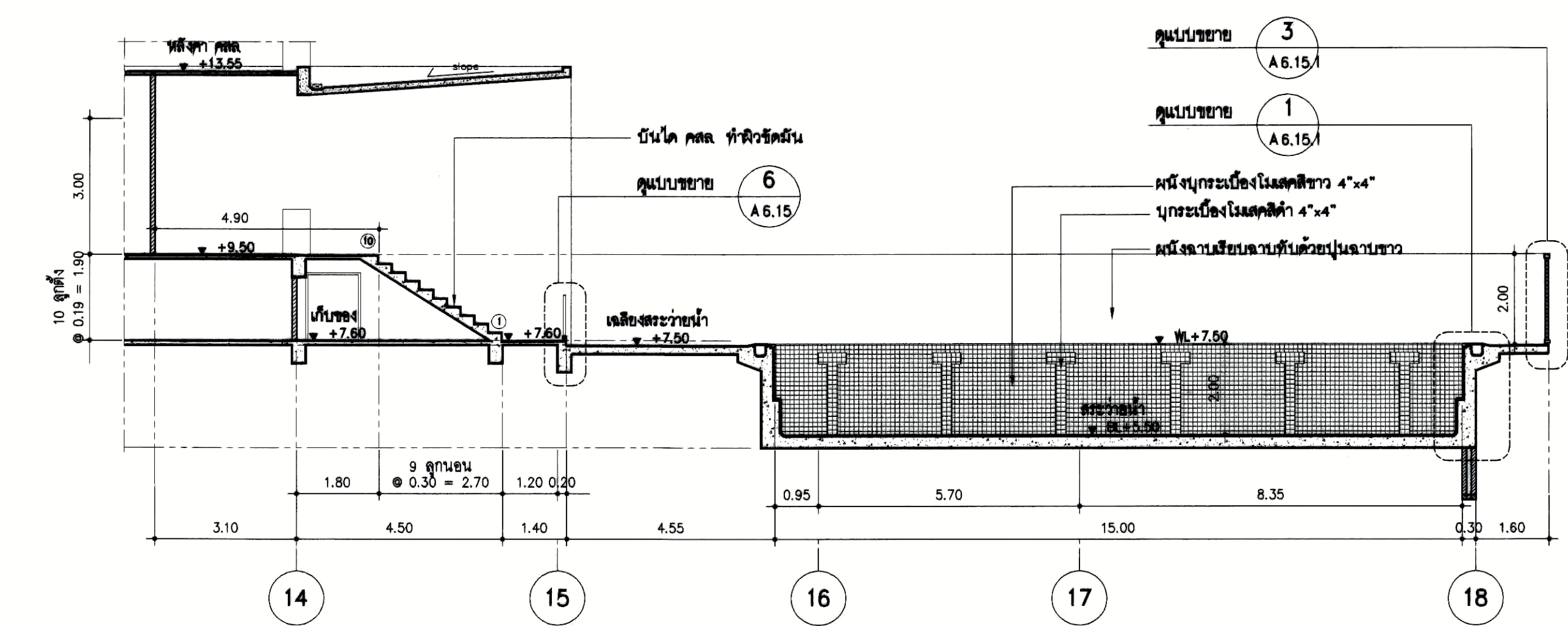
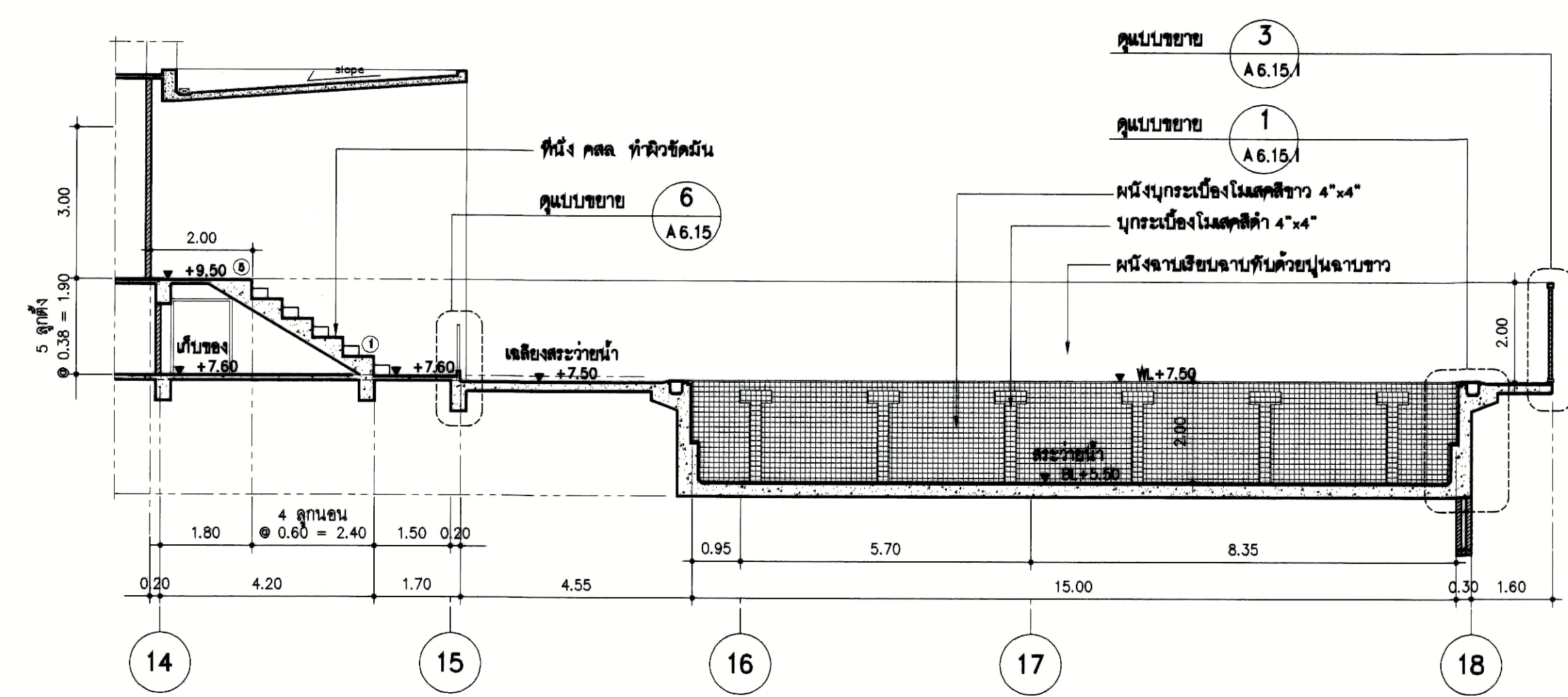

2 A6.15 แบบขยายสระว่ายน้ำ 1 : 100 3 A6.15 แบบขยายสระว่ายน้ำ 1 : 100

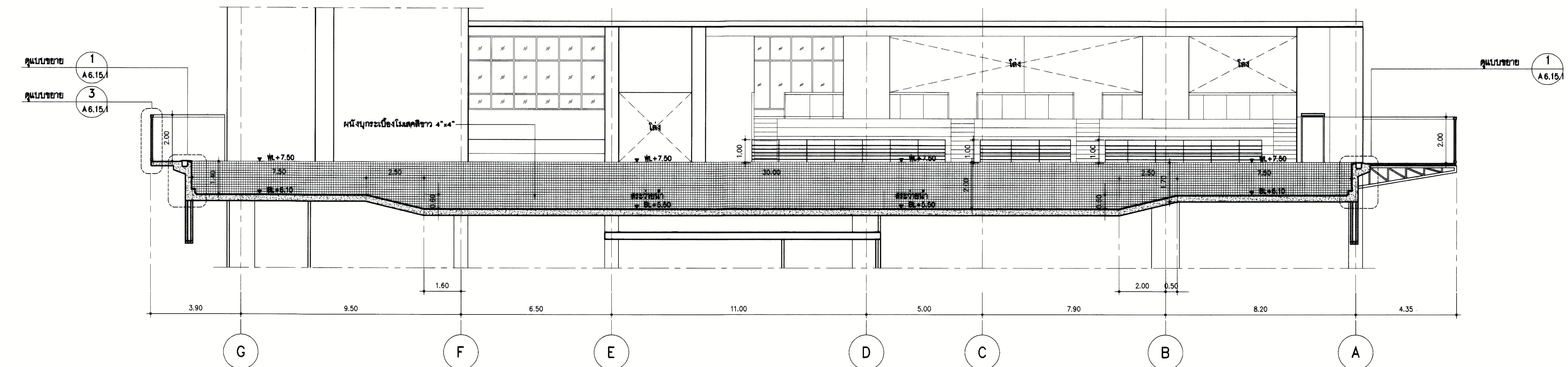

4 A6.15 แบบขยายสระว่ายน้ำ 1 : 100

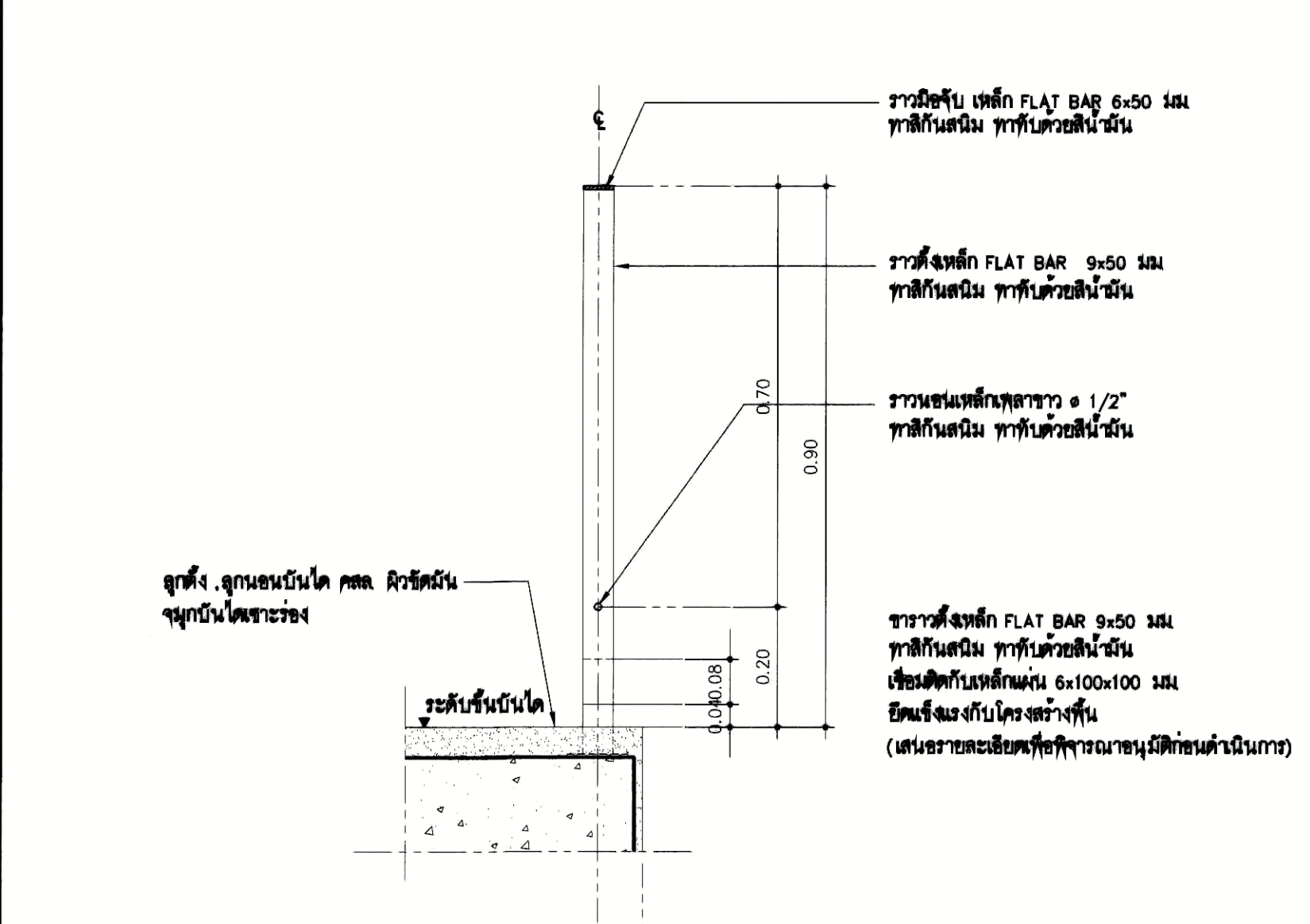
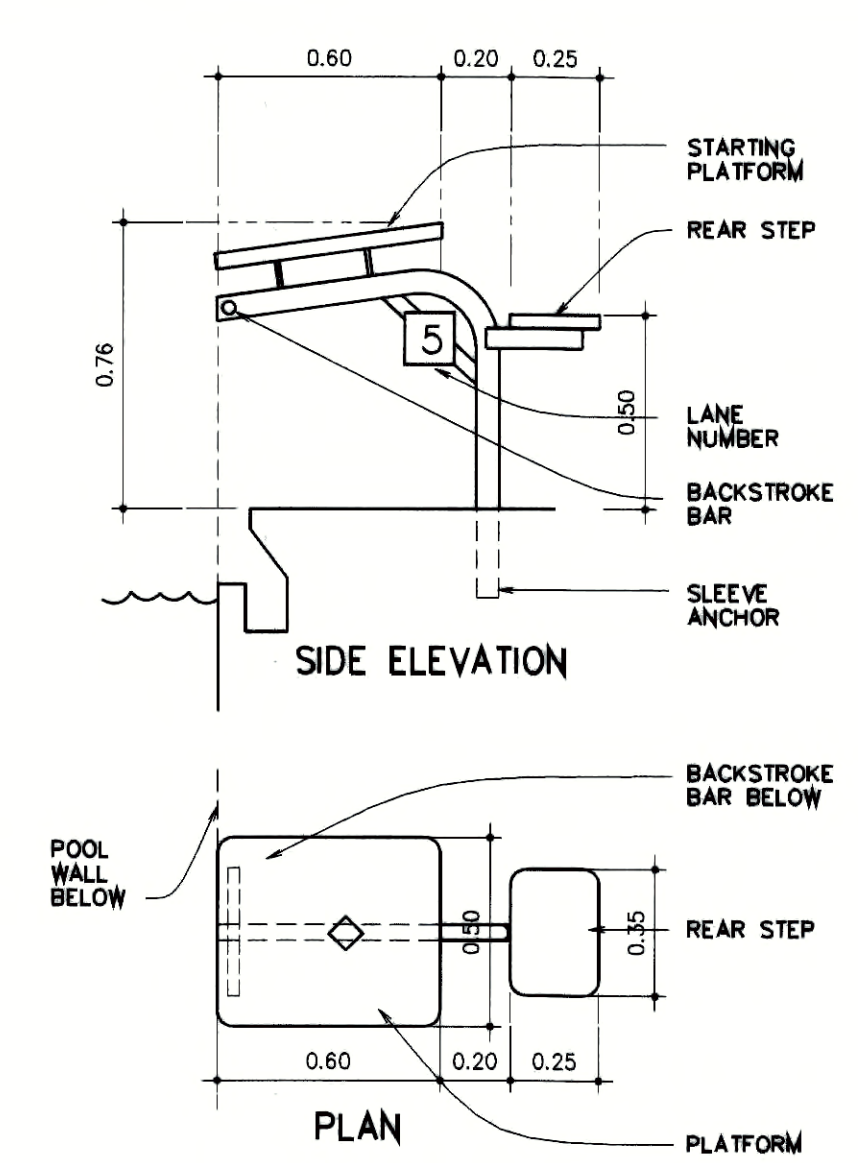

5 A6.15 แบบขยายสระว่ายน้ำ 1 : 20 6 A6.15 แบบขยายสระว่ายน้ำ 1 : 10

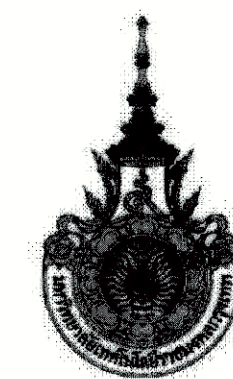

PROJECT NUMBER RA-13-01

PROJECT NAME

อาคารแสดงนิทรรศการและ
การสอนนักเรียน จำนวน 1 หลัง

OWNER **UTK ราชบงกช
กรุงเทพ**

LOCATION
เลขที่ 2 ถนนนางสีห์ แขวงทุ่งมหาเมฆ
เขตสาทร กรุงเทพมหานคร 10120

architects
regal
3249 หมู่บ้านพาณิชย์สีหราชธานี
ตึกพาณิชย์ ชั้น 6 ถนนสีหราชธานี 11000
TEL-66 (0) 2182-0917
FAX-66 (0) 2182-0918
E-MAIL: regalarchitect@yahoo.com

บริษัท เรกา สถาปนิก จำกัด

ARCHITECT	AUTHORIZED SIGNATURE
นายสุวิทย์ พรหมภรณ์ ๖-๓๓ 388	
นายวิชา กาญจนะ ๓-๓๒ 2572	
นางสาวกมลทิพย์ พิทยศิริยาพร ๓-๓๒ 10742	
นายปิ่นนันทน์ ชูสวัสดิ์ ๓-๓๒ 18278	
นายธนชาติ เกตุวงศ์ ๓-๓๒ 15872	

STRUCTURAL ENGINEER	AUTHORIZED SIGNATURE
รศ.ดร. กฤษณะวณิช ๓๓ 3863	
นายสุวัฒน์ ศรีสุพรรณ ๓๓ 3455	
นายสุวิทย์ ศรีโพธิ์ ๓๓ 48748	
นายสุวิทย์ นามานนท์ ๓๓ 55033	

วิศวกรควบคุม และ รายการคำนวณโครงสร้าง
สรณชญ์ แสงศกดิ์ ๖๓ 1921

ELECTRICAL ENGINEER	AUTHORIZED SIGNATURE
นายอภิรักษ์ วัฒนธรรมา ๓๓ 859	
นายอภิรักษ์ วัฒนธรรมา ๓๓ 4508	

MECHANICAL ENGINEER	AUTHORIZED SIGNATURE
นายสุวิทย์ วัฒนธรรมา ๓๓ 398	
นายสุวิทย์ วัฒนธรรมา ๓๓ 1958	

SANITARY ENGINEER	AUTHORIZED SIGNATURE
นายสุวิทย์ วัฒนธรรมา ๓๓ 388	
นายสุวิทย์ วัฒนธรรมา ๓๓ 205	

GENERAL NOTE
1. THIS DRAWING IS THE PROPERTY OF ARCHITECTS 49 LIMITED OR ONE OF ITS AFFILIATES. IT IS ISSUED SUBJECT TO SECTION 10(1) OF THE BUILDING ACT AND IS NOT TO BE USED EXCEPT IN CONNECTION WITH THE PROJECT FOR WHICH IT IS INTENDED.
2. DO NOT SCALE THIS DRAWING. USE FIGURED DIMENSIONS ONLY.
ให้ใช้ค่าตัวเลขที่ปรากฏในแบบเท่านั้น ห้ามใช้ค่าจากแบบ

คณะกรรมการควบคุมแบบ	AUTHORIZED SIGNATURE
1. นายสุวิทย์ วัฒนธรรมา ประธานกรรมการ	
2. นายสุวิทย์ วัฒนธรรมา กรรมการ	
3. นายสุวิทย์ วัฒนธรรมา กรรมการ	
4. นายสุวิทย์ วัฒนธรรมา กรรมการ	
5. นายสุวิทย์ วัฒนธรรมา กรรมการ	
6. นายสุวิทย์ วัฒนธรรมา กรรมการ	
7. นายสุวิทย์ วัฒนธรรมา กรรมการ	
8. นายสุวิทย์ วัฒนธรรมา กรรมการ	
9. นายสุวิทย์ วัฒนธรรมา กรรมการ	
10. นายสุวิทย์ วัฒนธรรมา กรรมการ	
11. นายสุวิทย์ วัฒนธรรมา กรรมการ	
12. นายสุวิทย์ วัฒนธรรมา กรรมการ	
13. นายสุวิทย์ วัฒนธรรมา กรรมการ	

ISSUE/REVISION	NO.	DESCRIPTION	BY	DATE
	1	แบบแปลนสถาปัตย์ - แบบก่อสร้าง	www	30-08-13

DRAWING TITLE
วัสดุปูพื้นชั้นล่าง

CHECKED BY	ARCHITECT	SIGNED	DRAWING NO.
PM			A 6.16
PD			
PA			
PC			
JC			

DRAWN BY
PRINTED DATE 30-08-13
SCALE
REF. FILE

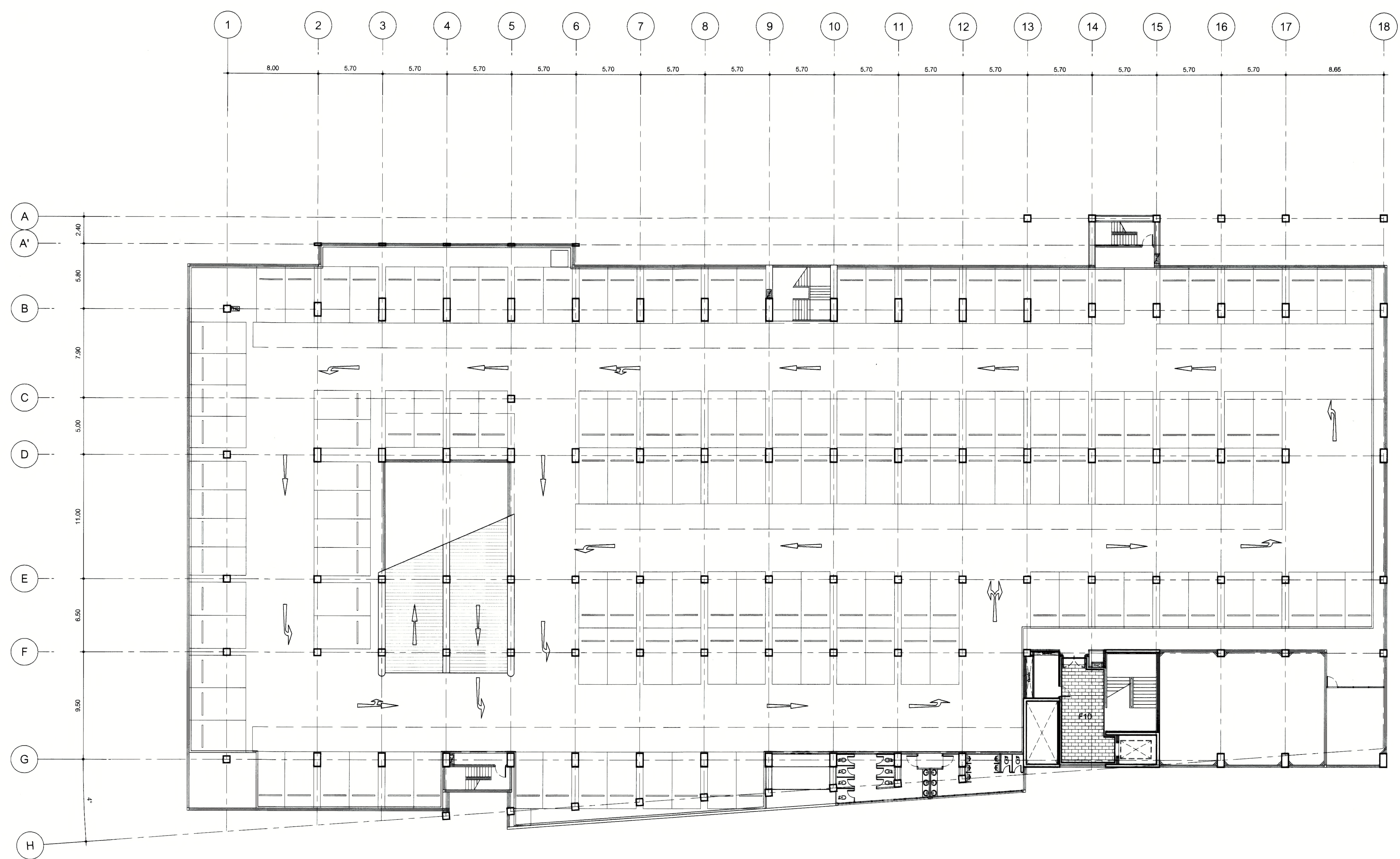

- F4 พื้น ค.ส.ล. เทปูนทรายปรับระดับ ทำผิวขัดมัน และทำผิวกวาดล้าง สีเทา กวอดเบอร์ 4 และ 5 สีเทา ที่เส้นแบ่งแนว ตามแบบขยาย
- F5 พื้น ค.ส.ล. ปรับระดับ ทำผิวขัดมัน เทซีเมนต์ปรับระดับ หนาไม่น้อยกว่า 3 มม. ทำระบบพื้นสนามกีฬา DURACUSHION II หรือเทียบเท่า หนาไม่น้อยกว่า 20 มม. หน้ากว้างไม่น้อยกว่า 57 มม. ตามมาตรฐาน FIBA ติดตั้งตามมาตรฐานผู้ผลิต
- F6 พื้น ค.ส.ล. ปรับระดับ ทำผิวขัดมัน เทซีเมนต์ปรับระดับ หนาไม่น้อยกว่า 3 มม. ทำระบบพื้นสนามกีฬา PAVISINT SL75 หรือเทียบเท่า หนาไม่น้อยกว่า 4 มม. ติดตั้งตามมาตรฐานผู้ผลิต
- F7 พื้น ค.ส.ล. ปรับระดับ ทำผิวขัดมัน เทซีเมนต์ปรับระดับ หนาไม่น้อยกว่า 3 มม. ทำระบบพื้นสนามกีฬา RUBBER MAT ความหนาไม่น้อยกว่า 4 มม. ติดตั้งตามมาตรฐานผู้ผลิต
- F10 พื้น ค.ส.ล. เทปูนทรายปรับระดับ ปูกระเบื้อง COTTO รุ่น WALKS/1.0 หรือเทียบเท่า ระบุสีภายหลัง ขนาด 16x32"

วัสดุปูพื้นชั้นล่าง
มาตรฐาน 1:200



PROJECT NUMBER RA-13-01

PROJECT NAME

อาคารแสดงนิทรรศการและ
การสอนนันทนาการ จำนวน 1 หลัง

OWNER. **LTK ราชบงกช**
กรุงเทพ

LOCATION.
เลขที่ 2 ถนนนางสีนิจ แขวงทุ่งมหาเมฆ
เขตสาทร กรุงเทพมหานคร 10120

architects
regal
324/8 หมู่บ้านการเคหะใหม่รังสิต
กรุงเทพมหานคร 11000
TEL: +66 (0) 2180-0917
FAX: +66 (0) 2180-0918
E-MAIL: regalarchitects@yahoo.com

บริษัท เรกา สถาปนิก จำกัด

ARCHITECT	AUTHORIZED SIGNATURE
นายสุวิทย์ พงษ์พานิช ๖-๓๓ 398	
นายวิชา กาญจนะ ๖-๓๓ 2572	
นางสาวกนิษฐา วัฒนชัยพร ๖-๓๓ 10742	
นายธีรวัฒน์ พงษ์ศักดิ์ ๖-๓๓ 15278	
นายธนชาติ นาควัฒน์ ๖-๓๓ 15872	
นางสาววิภาดา ศิวะพรพันธ์	

STRUCTURAL ENGINEER	AUTHORIZED SIGNATURE
ระดับ ภาควิชาวิศวกรรมโยธา ๓๓ 3993	
ใบอนุญาต ๓๓ ๕๖๕5	
ชื่อจริง ศุภโชค ๓๓ 46748	
ชื่อจริง ชาญณรงค์ ๓๓ 55033	

วิศวกรควบคุมแบบ และ รายการคำนวณโครงสร้าง
สรณบุญ แสงชัยโย ๖๓ 1021

ELECTRICAL ENGINEER	AUTHORIZED SIGNATURE
วุฒิบัตร วิศวกรรมโยธา ๖๓ 856	
ใบอนุญาต วิศวกรรมโยธา ๖๓ 4508	

MECHANICAL ENGINEER	AUTHORIZED SIGNATURE
วุฒิบัตร วิศวกรรมโยธา ๖๓ 398	
ใบอนุญาต วิศวกรรมโยธา ๖๓ 1956	

SANITARY ENGINEER	AUTHORIZED SIGNATURE
วุฒิบัตร วิศวกรรมโยธา ๖๓ 368	
ใบอนุญาต วิศวกรรมโยธา ๖๓ 205	

GENERAL NOTE
1. THIS DRAWING IS THE PROPERTY OF ARCHITECTS 49 LIMITED OR ONE OF ITS AFFILIATES. IT IS ISSUED SUBJECT TO RETURN UPON DEMAND AND IS NOT TO BE USED EXCEPT IN CONNECTION WITH THE PROJECT FOR WHICH IT IS INTENDED.
2. DO NOT SCALE THIS DRAWING. USE FIGURED DIMENSIONS ONLY.

1. วิศวกรควบคุมแบบและรายการคำนวณโครงสร้าง

PERSONNEL IN CHARGE	AUTHORIZED SIGNATURE
1. นายสุวิทย์ วัฒนชัยพร วิศวกรควบคุมแบบ	
2. นายวิชา กาญจนะ วิศวกรควบคุมแบบ	
3. นายสุวิทย์ วัฒนชัยพร วิศวกรควบคุมแบบ	
4. นายธีรวัฒน์ พงษ์ศักดิ์ วิศวกรควบคุมแบบ	
5. นายธนชาติ นาควัฒน์ วิศวกรควบคุมแบบ	
6. นายวิชา กาญจนะ วิศวกรควบคุมแบบ	
7. นายสุวิทย์ วัฒนชัยพร วิศวกรควบคุมแบบ	
8. นายวิชา กาญจนะ วิศวกรควบคุมแบบ	
9. นายธนชาติ นาควัฒน์ วิศวกรควบคุมแบบ	
10. นายวิชา กาญจนะ วิศวกรควบคุมแบบ	
11. นายธีรวัฒน์ พงษ์ศักดิ์ วิศวกรควบคุมแบบ	
12. นายธนชาติ นาควัฒน์ วิศวกรควบคุมแบบ	
13. นายวิชา กาญจนะ วิศวกรควบคุมแบบ	

ISSUE/REVISION	NO.	DESCRIPTION	BY	DATE
1	แบบแปลนสถาปัตย์ - แบบก่อสร้าง	www	30-08-13	

DRAWING TITLE

วัสดุปูพื้นชั้นที่ 1

วัสดุปูพื้นชั้นที่ 1

วัสดุปูพื้นชั้นที่ 1

วัสดุปูพื้นชั้นที่ 1

วัสดุปูพื้นชั้นที่ 1

วัสดุปูพื้นชั้นที่ 1

วัสดุปูพื้นชั้นที่ 1

วัสดุปูพื้นชั้นที่ 1

วัสดุปูพื้นชั้นที่ 1

วัสดุปูพื้นชั้นที่ 1

วัสดุปูพื้นชั้นที่ 1

วัสดุปูพื้นชั้นที่ 1

วัสดุปูพื้นชั้นที่ 1

วัสดุปูพื้นชั้นที่ 1

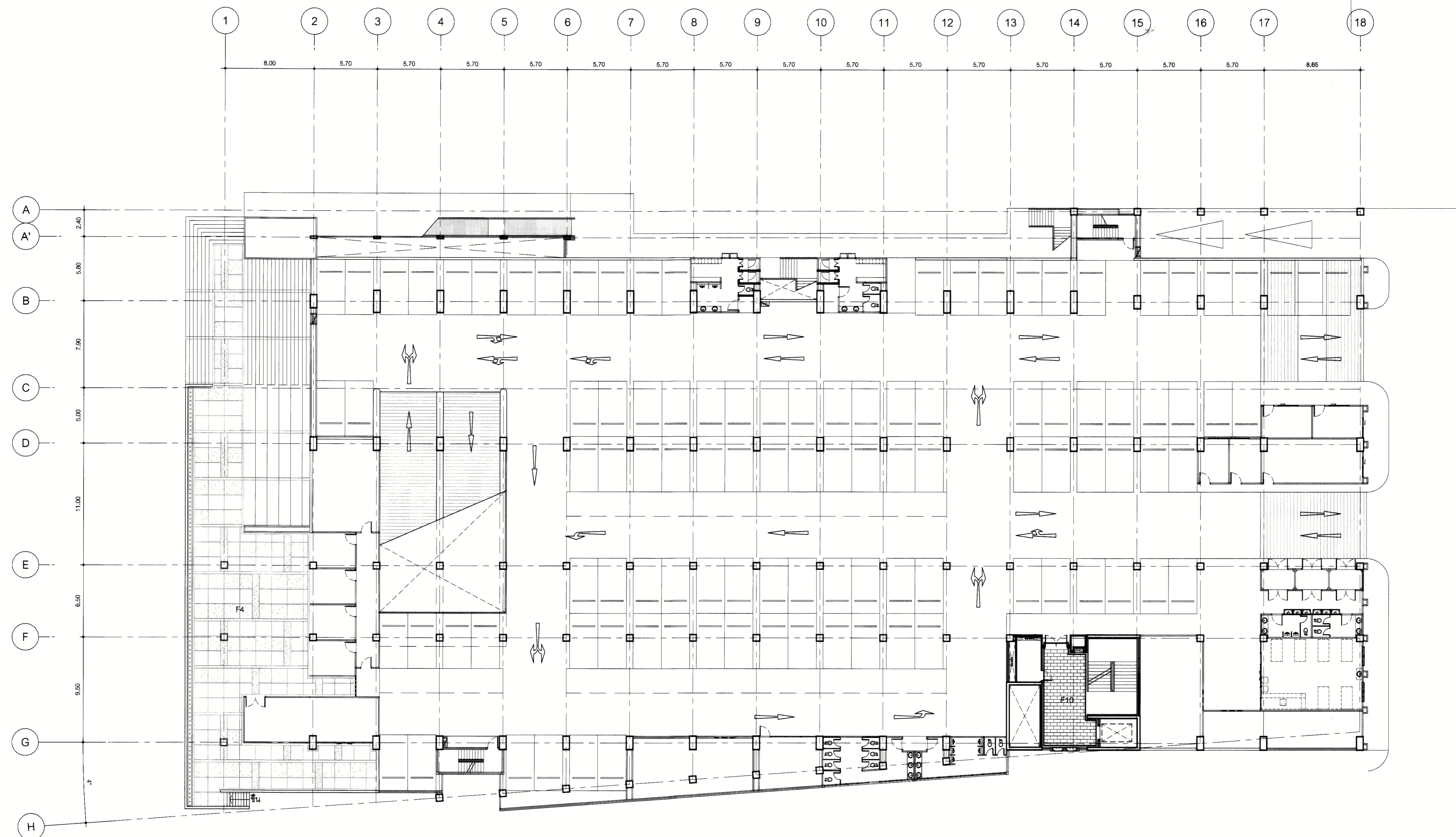

- F4 วัสดุปูพื้น ค.ส.ล. เหนือทรายปรับระดับ ทำผิวขัดมัน และทำผิวกรวดล้าง สีเทา กรวดเบอร์ 4 และ 5 สีเทา สีเส้นแบ่งแนว ตามแบบขยาย
- F5 วัสดุปูพื้น ค.ส.ล. ปรับระดับ ทำผิวขัดมัน เทซีเมนต์ปรับระดับหนาไม่น้อยกว่า 3 มม. ทำระบบพื้นสนามกีฬา DURACUSHION II หรือเทียบเท่า ผิวหน้าไม่เบียด หนาไม่น้อยกว่า 20 มม. หน้ากว้างไม่น้อยกว่า 57 มม. ตามมาตรฐาน FIBA ติดตั้งตามมาตรฐานผู้ผลิต
- F6 วัสดุปูพื้น ค.ส.ล. ปรับระดับ ทำผิวขัดมัน เทซีเมนต์ปรับระดับหนาไม่น้อยกว่า 3 มม. ทำระบบพื้นสนามกีฬา PAVISINT SL75 หรือเทียบเท่า หนาไม่น้อยกว่า 4 มม. ติดตั้งตามมาตรฐานผู้ผลิต
- F7 วัสดุปูพื้น ค.ส.ล. ปรับระดับ ทำผิวขัดมัน เทซีเมนต์ปรับระดับหนาไม่น้อยกว่า 3 มม. ทำระบบพื้นสนามกีฬา RUBBER MAT ความหนาไม่น้อยกว่า 4 มม. ติดตั้งตามมาตรฐานผู้ผลิต
- F10 วัสดุปูพื้น ค.ส.ล. เหนือทรายปรับระดับ ปูกระเบื้อง COTTO รุ่น WALKS/1.0 หรือเทียบเท่า ระบุสีภายหลัง ขนาด 16x32"

วัสดุปูพื้นชั้นที่ 1
มาตราส่วน 1:200

CHECKED BY	ARCHITECT	SIGNED	DRAWING NO.
PM			A
PD			6.17
PA			
UC			

DRAWN BY

PRINTED DATE 30-08-13 SCALE REF. FILE